



# ASPIRVELO AIR RHINOCOMFORT RF

UNITÀ DI VENTILAZIONE MONOSTANZA CON RECUPERO DI CALORE E SANIFICAZIONE DELL'ARIA  
MANUALE INSTALLAZIONE

---

SINGLE ROOM HEAT RECOVERY UNIT WITH AIR SANITATION  
INSTALLATION INSTRUCTIONS

---

UNIDAD DE VENTILACIÓN PARA HABITACIÓN MONO CON RECUPERACIÓN DEL CALOR  
Y SANIFICADOR DEL AIRE  
MANUAL DE INSTALACIÓN

---

DOUBLE FLUX DÉCENTRALISÉ POUR CHAMBRE MONO AVEC RÉCUPÉRATION  
DE CHALEUR ET ASSAINISSEMENT D'AIR  
MANUEL D'INSTALLATION

---

EINZELRAUM LÜFTUNGSGERÄT MIT WÄRMERÜCKGEWINNUNG UND LUFTREINIGUNG  
INSTALLATIONSHANDBUCH

---

PREZRAČEVALNA ENOTA ZA ENO SOBO Z REKUPERACIJO TOPLOTE IN ČIŠČENJE ZRAKA  
NAVODILA ZA MONTAŽO

---



IT	Questo manuale riporta le informazioni necessarie all'installazione ed alla messa in servizio del sistema di ventilazione. Le informazioni necessarie all'utenza per l'utilizzo del sistema, sono riportate nel MANUALE UTENTE incluso nella confezione.
EN	This manual contains the information required for installing and commissioning the fan system. The information needed by consumers to use the system is shown in the USER MANUAL included in the package.
ES	Este manual proporciona la información necesaria para la instalación y la puesta en servicio del sistema de ventilación. La información necesaria para el usuario para utilizar el sistema, viene en el Manual del Usuario incluido en el paquete.
FR	Ce manuel reporte les informations nécessaires à l'installation et à la mise en service du système de ventilation. Les informations nécessaires à l'application pour l'utilisation du système, sont reportées dans le Manuel Utilisateur inclus dans l'emballage.
DE	Diese Anleitung enthält die zur Montage und Inbetriebnahme des Lüftungssystems notwendigen Informationen. Die für die Benutzer notwendigen Informationen für die Verwendung des Systems sind in der Betriebsanleitung enthalten, die sich in der Packung des Produkts befindet.
SL	V tem priročniku so navedeni podatki za montažo in zagon prezračevalnega sistema. Podatki, ki jih uporabniki potrebujejo za uporabo sistema so navedeni v Uporabniškem priročniku, ki je v embalaži.

## DESCRIZIONE DEL PRODOTTO

### PRODUCT DESCRIPTION

### DESCRIPCIÓN DEL PRODUCTO

### DESCRIPTION DU PRODUIT

### PRODUKTBESCHREIBUNG

### OPIS IZDELKA

IT Il sistema RHINOCOMFORT RF è composto da una o più unità di ventilazione decentralizzata con recupero di calore ad altissima efficienza e sistema di sanificazione dell'aria da installare sulle pareti perimetrali con uno spessore compreso tra 28 e 53 cm.

Normalmente compongono il sistema:

- una unità di ventilazione "MASTER" con radiocomando RHINOCOMFORT 160 RF
- una o più unità di ventilazione "Slave" (opzionale) RHINOCOMFORT SAT 160 RF

La configurazione minima installabile è l'unità "MASTER" ed il suo radiocomando a cui si possono aggiungere sino ad un massimo di 64 unità "Slave" le quali comunicano via radio in modo bidirezionale con l'unità MASTER.

Le unità di ventilazione basano il loro funzionamento sul principio del recupero del calore rigenerativo, utilizzando uno scambiatore di calore ceramico posto all'interno del dispositivo, il quale accumula il calore ceduto dal flusso d'aria estratta dalla stanza e lo restituisce riscaldando l'aria durante il ciclo d'immissione. Le eventuali impurità dell'aria immessa sono trattate da un filtro con classe di filtrazione G3.

Inoltre, grazie all'azione combinata di una luce a LED che illumina la ventola e del vapore acqueo contenuto nell'aria, RHINOCOMFORT RF decompone le sostanze inquinanti presenti nell'aria immessa trasformandole in sostanze innocue.

Il motore "senza spazzole" a basso consumo (detto anche brushless) è controllato da un microprocessore che, elaborando le informazioni dei sensori presenti sull'unità (umidità, luminosità e temperatura) ed i comandi impartiti dall'utenza tramite il radiocomando, adotta le modalità di ventilazione più adatte per il migliore comfort ambientale.

Il radiocomando consente all'utenza di scegliere all'occorrenza tra le varie modalità di funzionamento "manuale" oppure la modalità "automatica". La rilevazione della temperatura del flusso d'aria è effettuata solo dall'unità "MASTER".

**ATTENZIONE!** Il telecomando e l'unità master sono già associati.

EN The RHINOCOMFORT RF system consists of one or several decentralised, high-efficiency heat recovery fan units and air sanitation system to be installed on perimeter walls with a 28-53 cm thickness. The system is normally composed of:

- one radio-controlled RHINOCOMFORT 160 RF "MASTER" fan unit,
- one or several RHINOCOMFORT SAT 160 RF "Slave" fan units (optional)

The minimum requirements for installation are the "MASTER" unit and its radio remote control to which a maximum of 64 "Slave" units communicating by radio in a bidirectional manner with the MASTER unit can be added.

The fan unit operation is based on the regenerative heat recovery principle, using a ceramic heat exchanger inside the device which accumulates the heat released by the flow of air extracted from the room and then returns it warming the air during the intake cycle. Any air impurities introduced are retained by a G3 class filter.

Additionally, thanks to the combined action of an LED light that illuminates the fan and the water steam contained in the air, RHINOCOMFORT RF decomposes the polluting substances introduced present in the air, transforming them into harmless substances.

The low-power brushless motor is controlled by a microprocessor which, by processing the information of the sensors on the unit (humidity, brightness and temperature) and the commands given by the user via the radio remote control, adopts the most suitable ventilation modes for the best indoor comfort.

If necessary, the remote control allows the user to choose one of the various "manual" operating modes, or the "automatic" mode. Only the "MASTER" unit can detect the air flow temperature.

**ATTENTION! The remote control and the master unit are already paired.**

ES El sistema RHINOCOMFORT RF está compuesto por una o varias unidades de ventilación descentralizada con recuperación de calor muy eficaz y sistema de saneamiento del aire a instalar en las paredes perimetrales con un grosor comprendido entre 28 y 53 cm. Normalmente componen el sistema:

- una unidad de ventilación "MÁSTER" con mando a distancia RHINOCOMFORT 160 RF
- una o varias unidades de ventilación "Esclavas" (opcional) RHINOCOMFORT SAT 160 RF

La configuración mínima que puede instalarse es la unidad "MASTER" y su mando a distancia, al que se pueden añadir hasta un máximo de 64 unidades "Esclavas" que comunican por radio de forma bidireccional con la unidad MÁSTER.

Las unidades de ventilación basan su funcionamiento en el principio de la recuperación del calor regenerador, utilizando un intercambiador de calor cerámico situado en el interior del dispositivo, que acumula el calor cedido por el flujo de aire extraído del local y lo devuelve calentando el aire durante el ciclo de entrada. Las impurezas que hubiera en el aire en entrada se retienen en un filtro con clase de filtrado G3.

Además, gracias a la acción combinada de una luz de LED que ilumina el ventilador y del vapor de agua contenido en el aire, RHINOCOMFORT RF descompone las sustancias contaminantes presentes en el aire introducido, transformándolas en sustancias inocuas.

El motor "sin escobillas" de bajo consumo (también conocido como brushless) está controlado por un microprocesador que, elaborando la información de los sensores existentes en la unidad (humedad, luminosidad y temperatura) y los mandos impartidos por los usuarios mediante el mando a distancia, adopta los modos de ventilación más adecuados para obtener el máximo confort ambiental.

El mando a distancia permite a los usuarios elegir, según se necesite, entre los diferentes modos de funcionamiento "manual" o bien el modo "automático". La detección de la temperatura del flujo de aire se lleva a cabo solo por la unidad "MASTER".

**¡ATENCIÓN! El mando a distancia y la unidad maestra ya están emparejados.**

FR Le système RHINOCOMFORT RF est composé d'une ou de plusieurs unités de ventilation décentralisée avec récupération de chaleur à très haute efficacité et système d'assainissement de l'air à installer sur les parois le long du périmètre avec une épaisseur comprise entre 28 et 53 cm. Normalement, le système est composé de :

- une unité de ventilation « MASTER » avec radiocommande RHINOCOMFORT 160 RF
- une ou plusieurs unités de ventilation « Slave » (en option) RHINOCOMFORT SAT 160 RF

La configuration minimum pouvant être installée est l'unité « MASTER » et sa radiocommande auxquelles il est possible d'ajouter jusqu'à 64 unités « Slave » minimum qui communiquent par radio en mode bidirectionnel avec l'unité MASTER.

Les unités de ventilation basent leur fonctionnement sur le principe de la récupération de la chaleur régénérative, en utilisant un échangeur de chaleur en céramique situé à l'intérieur du dispositif, qui accumule la chaleur cédée par le flux d'air extrait de la pièce et le restitue en chauffant l'air durant le cycle d'émission. Les éventuelles impuretés de

l'air émis sont retenues par un filtre avec une classe de filtration G3.

En outre, grâce à l'action combinée d'une lumière à LED qui éclaire le ventilateur et de la vapeur d'eau contenue dans l'air, RHINOCOMFORT RF décompose les substances polluantes présentes dans l'air émis, en les transformant en substances inoffensives.

Le moteur « sans brosse » à basse consommation (appelé également brushless) est contrôlé par un microprocesseur qui, en élaborant les informations des capteurs présents sur l'unité (humidité, luminosité et température) et les commandes données par l'application avec la radiocommande, adopte les modes de ventilation les plus appropriés pour un meilleur confort ambiant.

La radiocommande permet à l'application de choisir le cas échéant parmi les divers modes de fonctionnement « manuel » ou mode « automatique ». La détection de la température du flux d'air est effectuée uniquement par l'unité « MASTER ».

**ATTENTION! La télécommande et l'unité principale sont déjà couplées.**

DE Das System RHINOCOMFORT RF besteht aus einem oder mehreren dezentralisierten Lüftungsgeräten mit höchst effizienter Wärmerückgewinnung und Luftreinigungssystem zur Montage in Außenwänden mit einer Stärke zwischen 28 und 53 cm.

Das System besteht typischerweise aus:

- Einer Lüftungseinheit "MASTER" mit Funkfernbedienung vom Typ RHINOCOMFORT 160 RF
  - Einer oder mehreren Lüftungseinheiten "Slave" (optional) vom Typ RHINOCOMFORT SAT 160 RF
- Die Minimalkonfiguration, die installiert werden kann, ist die "MASTER"-Einheit mit Funkfernbedienung, die um maximal 64 "Slave"-Einheiten erweitert werden kann, die über Funk mit der MASTER-Einheit kommunizieren.

Die Lüftungseinheiten basieren auf dem Prinzip der regenerativen Wärmerückgewinnung und verwenden dazu einen keramischen Wärmetauscher, der sich im Inneren des Geräts befindet. Dieser speichert die Wärme, der aus dem Raum entnommenen Fortluft und gibt sie durch Erwärmen der Außenluft während des Belüftungszyklus wieder ab. Eventuell in der Zuluft enthaltene Verunreinigungen werden durch einen Filter mit Filterklasse G3 zurückgehalten.

Dank der kombinierten Wirkung von LED-Licht, das den Ventilator beleuchtet, und dem in der Luft enthaltenen Wasserdampf, zersetzt RHINOCOMFORT RF die in der Luft enthaltenen Schadstoffe und verwandelt sie in unschädliche Stoffe.

Der bürstenlose Motor (auch Brushless-Motor genannt) mit geringem Energieverbrauch wird durch einen Mikroprozessor gesteuert, der durch Verarbeitung der Informationen der an der Einheit vorhandenen Sensoren (Feuchtigkeit, Helligkeit und Temperatur) und den mit der Funkfernbedienung eingegebenen Befehle diejenige Lüftungsmodalität verwendet, die den höchsten Raumkomfort erzeugt.

Die Funkfernbedienung ermöglicht es dem Verwender je nach Bedarf eine der verschiedenen manuellen Betriebsarten oder den Automatikbetrieb auszuwählen. Die Temperaturmessung des Luftstroms wird nur durch die "MASTER"-Einheit ausgeführt.

**AUFMERKSAMKEIT! Die Fernbedienung und die Mastereinheit sind bereits gekoppelt.**

SL Sistem RHINOCOMFORT-RF sestavlja ena ali več decentraliziranih izredno učinkovitih prežračevalnih enot z rekuperacijo toplote in sistemom za čiščenje zraka, za montažo na zunanje stene z debelino od 28 do 53 cm.

Običajno sistem sestavlja:

- ena „GLAVNA“ prežračevalna enota s sistemom za daljinsko upravljanje RHINOCOMFORT 160 RF;
- ena ali več „pomožnih“ prežračevalnih enot (po izbiri) RHINOCOMFORT SAT 160 RF.

Minimalna konfiguracija, ki jo je mogoče montirati je „GLAVNA“ enota s sistemom za daljinsko upravljanje, kateri je mogoče dodati do največ 64 „pomožnih“ enot, ki z GLAVNO enoto komunicirajo radijsko, dvosmerno.

Prežračevalne enote delujejo po načelu regenerativne rekuperacije toplote, s pomočjo keramičnega toplotnega izmenjevalnika v napravi, ki zbira toploto iz pretoka zraka, ki se izsesava iz prostora in jo vrača tako da segreva zrak med vnosom. Morebitne nečistoče vnesenega zraka zadržijo filter s filtrirnim razredom G3.

Poleg tega zahvaljujoč kombiniranemu delovanju LED lučke, ki osvetli ventilator, in vodne pare, vsebovane v zraku, RHINOCOMFORT RH razgradi onesnaževala, prisotna v dovedenem zraku in jih pretvori v neškodljive snovi. Brezkrtačni motor z nizko porabo nadzira mikroprocesor, ki z obdelavo podatkov, prejetih s senzorjih na enoti (vlaga, svetlost in temperatura) in ukazov, ki jih posredujejo uporabniki z daljinskim upravljalnikom, sprejme najprimernejši način prežračevanja za najboljše okoljsko udobje.

Z daljinskim upravljalcem lahko uporabniki po potrebi izberejo „ročni“ ali „avtomatični“ način delovanja. Temperaturo pretoka zraka zaznava samo „GLAVNA“ enota.

**POZORNOSTI! Daljinski upravljalnik in glavno enoto sta že združena.**

**DATI TECNICI**











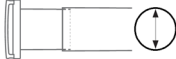

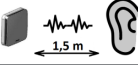
TECHNICAL DATA

DATOS TÉCNICOS

DONNÉES TECHNIQUES

TECHNISCHE DATEN

TEHNIČNI PODATKI

		AP19990-AP19991			
	mm	160			
		230V 50Hz 6,6W max			
		MIN	BAS	MED	MAX
	m <sup>3</sup> /h	15	28	48	68
	dB(A) 1,5m	-	27	32	38
		G3 Class			
IP 		X4			
		-20°C ÷ 50 °C			
	MHz	866,37			
	mW	< 10			
		30÷100 m			
IP 		 40			
		2 x CR2032 18 mesi / months / meses / mois / monate / mesecev			

## AVVERTENZE GENERALI E ISTRUZIONI DI SICUREZZA

### GENERAL WARNINGS AND SAFETY INSTRUCTIONS

### ADVERTENCIAS GENERALES E INSTRUCCIONES DE SEGURIDAD

### MISES EN GARDE GÉNÉRALES ET INSTRUCTIONS DE SÉCURITÉ

### ALLGEMEINE HINWEISE UND SICHERHEITSANWEISUNGEN

### SPOŠNA OPOZORILA IN VARNOSTNA NAVODILA

- IT**
- Leggere attentamente le istruzioni d'installazione, le avvertenze sulla sicurezza, le istruzioni d'uso e di manutenzione contenute nel presente libretto, il quale va conservato con cura per ogni ulteriore consultazione.
  - L'installazione dell'apparecchio va eseguita esclusivamente da tecnici qualificati, nel rispetto delle norme vigenti ed interponendo un interruttore onnipolare con distanza di apertura dei contatti uguale o superiore a 3 mm.
  - L'apparecchio è destinato all'aerazione, con recupero di calore, di locali residenziali; impieghi diversi non sono ammessi ed esentano il costruttore da ogni responsabilità per le conseguenze derivanti da un uso improprio, così come in caso di installazione errata.
  - Dopo aver tolto l'imballaggio assicurarsi dell'integrità dell'apparecchio; in caso di dubbio non utilizzarlo.
  - L'uso di un qualsiasi apparecchio elettrico comporta l'osservanza di alcune regole fondamentali. In particolare:
    - NON toccare l'apparecchio con mani o piedi bagnati umidi oppure a piedi nudi.
    - NON esporre l'apparecchio ad agenti atmosferici (pioggia, sole, ecc.).
    - NON toccare la ventola cromata per non diminuire il potere della sanificazione dell'aria.
    - Prima di effettuare qualsiasi operazione di manutenzione o pulizia, disinserire l'apparecchio dalla rete di alimentazione elettrica, aprendo l'interruttore onnipolare predisposto sulla linea.
    - NON alimentare l'apparecchio con coperchio aperto.
  - L'apparecchio è conforme alle Direttive Europee 2014/30/UE e 2014/35/UE.
  - Non ostruire la griglia di aspirazione.
  - In conformità alle vigenti Leggi antinfortunistiche, assicurarsi che ad installazione avvenuta, non sia possibile accedere alle parti in movimento dell'unità. Se nel locale da ventilare è installato un apparecchio a gas (o altri combustibili) accertarsi che vi sia un adeguato ricambio dell'aria, per garantire la perfetta combustione dello stesso ed il corretto funzionamento dell'unità ventilante.
  - Non installare l'aspiratore nello stesso condotto dove sono convogliati i fumi di un apparecchio a gas.
  - L'installazione può essere eseguita solo a parete.
- EN**
- Carefully read the installation and maintenance instructions as well as the safety warnings contained in this Installation Manual, which should be carefully preserved for future reference along with the User Manual.
  - The unit should only be installed by qualified technicians, in compliance with current standards and interposing an all-pole switch with contact opening distance equal to or greater than 3 mm.
  - The unit is intended to ventilate residential premises with heat recovery; different uses are not permitted and shall exempt the manufacturer from any responsibilities for the consequences resulting from improper use, as well as incorrect installation.
  - After removing the packaging, check the product for integrity; if in doubt do not use it.
  - The use of any electrical appliance implies the observance of some fundamental rules. In particular:
    - DO NOT touch the appliance with wet hands, or wet or bare feet.
    - DO NOT expose the unit to atmospheric agents (rain, sun, etc.).
    - DO NOT touch the chrome fan in order not to decrease the air sanitising power
    - Before performing any maintenance or cleaning, disconnect the unit from the mains power supply, opening the all-pole switch installed on the line.
    - DO NOT power the appliance while the lid is open.
  - The unit complies with 2014/30/EU and 2014/35/EU European Directives.
  - Do not obstruct the air intake grille.
  - In compliance with accident prevention regulations, ensure that the unit moving parts cannot be accessed after installation. If an appliance operating on gas (or other fuels) is installed in the room to be ventilated, make sure there is an adequate exchange of air to ensure the perfect combustion thereof and proper operation of the fan unit.
  - Do not install an extractor fan in the same duct where the fumes of a gas appliance are conveyed.
  - The unit can be installed only on a wall.

ES

- Lea atentamente las instrucciones de instalación, las advertencias de seguridad y las instrucciones de mantenimiento contenidas en este Manual de Instalación, que debe conservarse cuidadosamente para cualquier consulta que deba hacerse del mismo junto con el Manual del Usuario.
- La instalación del aparato debe ser realizada exclusivamente por técnicos cualificados, respetando las normas vigentes e interponiendo un interruptor omnipolar con distancia de apertura de los contactos igual o superior a los 3 mm.
- El aparato está destinado para la aireación, con recuperación de calor, de locales residenciales; no se admiten utilizaciones diferentes de esta y si se llevan a cabo, eximirán al fabricante de toda responsabilidad por las consecuencias que se deriven de un uso impropio, así como en caso de instalación incorrecta.
- Después de haber quitado el embalaje, asegúrese de que el aparato esté íntegro; en caso de duda, no lo utilice.
- El uso de cualquier aparato eléctrico comporta el cumplimiento de algunas reglas fundamentales. En concreto:
  - NO toque el aparato con las manos o los pies mojados, húmedos ni con los pies descalzos.
  - NO exponga el aparato a agentes atmosféricos (lluvia, sol, etc.).
  - NO toque el ventilador cromado para no disminuir el poder de saneamiento del aire.
  - Antes de llevar a cabo cualquier operación de mantenimiento o limpieza, desenchufe el aparato de la red de alimentación eléctrica, abriendo el interruptor omnipolar que lleva la línea.
  - NO alimentar el dispositivo con la tapa abierta.
- El aparato es conforme con las Directivas Europeas 2014/30/UE y 2014/35/UE.
- No obstruya la rejilla de aspiración.
- De conformidad con las normas para la prevención de accidentes, asegúrese de que una vez que se complete la instalación, no se pueda acceder a las piezas en movimiento de la unidad. Si en el local que haya que ventilar hubiera instalado un aparato de gas (u otros combustibles), asegúrese de que haya un intercambio de aire adecuado, para garantizar la perfecta combustión del mismo y el funcionamiento correcto de la unidad ventiladora.
- No instale el aspirador en el mismo conducto por el que se dirijan los humos de un aparato de gas.
- La instalación puede hacerse solo de pared.

FR

- Lire attentivement les instructions d'installation, les mises en garde sur la sécurité et les instructions de maintenance contenues dans ce Manuel d'Installation, qui doit être conservé avec soin pour toute consultation ultérieure avec le Manuel Utilisateur.
- L'installation de l'appareil doit être effectuée exclusivement par des techniciens qualifiés, dans le respect des normes en vigueur et en interposant un interrupteur omnipolaire avec une distance d'ouverture des contacts égale ou supérieure à 3 mm.
- L'appareil est destiné à l'aération, avec récupération de chaleur, de locaux résidentiels ; les emplois différents ne sont pas autorisés et exonèrent le fabricant de toute responsabilité pour les conséquences qui dérivent d'un usage impropre, tout comme en cas d'installation erronée.
- Après avoir enlevé l'emballage, s'assurer de l'intégrité de l'appareil ; en cas de doute, ne pas l'utiliser.
- L'utilisation de tout appareil électrique comporte le respect de certaines règles fondamentales. En particulier :
  - NE pas toucher l'appareil avec les mains ou les pieds mouillés humides ou avec les pieds nus.
  - NE pas exposer l'appareil aux agents atmosphériques (pluie, soleil, etc.).
  - NE pas toucher le ventilateur chromé pour ne pas diminuer le pouvoir d'assainissement de l'air
  - Avant d'effectuer toute opération de maintenance ou de nettoyage, désactiver l'appareil du réseau d'alimentation électrique, en ouvrant l'interrupteur omnipolaire prévu sur la ligne.
  - NE pas alimenter l'appareil avec le couvercle ouvert.
- L'appareil est conforme aux Directives européennes 2014/30/UE et 2014/35/UE.
- Ne pas boucher la grille d'aspiration.
- Conformément aux normes sur la prévention des accidents, s'assurer qu'il soit impossible d'accéder aux parties en mouvement de l'unité lorsque l'installation est effectuée. Si dans le local à ventiler est installé un appareil à gaz (ou d'autres combustibles) s'assurer qu'il y ait un renouvellement d'air adéquat, pour garantir sa combustion parfaite et le bon fonctionnement de l'unité de ventilation.
- Ne pas installer l'aspirateur dans le même conduit où sont envoyées les fumées d'un appareil à gaz.
- L'installation peut être effectuée uniquement au mur.

- DE
- Die in dieser Montageanleitung enthaltenen Montageanweisungen, Sicherheitshinweise und Wartungsanweisungen sind aufmerksam zu lesen. Diese Anleitung ist zusammen mit der Bedienungsanleitung für späteres Nachschlagen sorgfältig aufzubewahren.
  - Die Montage des Geräts darf nur durch qualifizierte Fachkräfte unter Beachtung der geltenden Rechtsvorschriften und Installation eines allpoligen Schalters mit einem Öffnungsabstand der Kontakte nicht unter 3 mm durchgeführt werden.
  - Das Gerät dient zur Lüftung von Wohnräumen mit Wärmerückgewinnung; andersartige Verwendung ist nicht zulässig und entbindet den Hersteller von jeglicher Haftung für die Auswirkungen einer unsachgemäßen Verwendung sowie bei fehlerhafter Montage.
  - Nach dem Auspacken ist das Gerät auf Unversehrtheit zu überprüfen; im Zweifelsfall darf es nicht verwendet werden.
  - Bei der Verwendung von beliebigen Elektrogeräten müssen einige Grundregeln beachtet werden. Insbesondere:
    - DAS Gerät nicht mit feuchten Händen oder Füßen berühren oder barfuß bedienen.
    - DAS Gerät keinen Umwelteinflüssen (Regen, Sonne usw.) aussetzen.
    - Berühren Sie den verchromten Ventilator nicht, da dies die Kraft der Luftreinigung verringern könnte.
    - Vor dem Ausführen beliebiger Wartungs- oder Reinigungstätigkeiten ist das Gerät mit dem an der Leitung installierten allpoligen Schalter von der Spannungsversorgung zu trennen.
    - DAS Gerät mit offenem Deckel, nicht mit Strom versorgen.
  - Das Gerät ist konform zu den Richtlinien 2014/30/EU und 2014/35/EU.
  - Das Ansauggitter nicht verschließen.
  - Gemäß der Unfallverhütungsvorschriften ist nach abgeschlossener Montage sicherzustellen, dass kein Zugang zu beweglichen Teilen möglich ist. Wenn sich in dem zu belüftenden Raum ein mit Gas (oder anderen Brennstoffen) betriebenes Gerät befindet, ist sicherzustellen, dass ein angemessener Luftaustausch für dessen vollständigen Verbrennungsvorgang und den korrekten Betrieb der Lüftungseinheit besteht.
  - Das Lüftungsgerät nicht in derselben Rohrleitung installieren, wo Rauch/Abgase eines gasbetriebenen Geräts eingeleitet werden.
  - Die Montage darf nur an der Wand durchgeführt werden.

- SL
- Skrbno preberite navodila za montažo, varnostna opozorila, navodila za uporabo in vzdrževanje v tej knjižici, ki jo morate skrbno hraniti za vsako nadaljnjo rabo.
  - Napravo lahko montirajo samo kvalificirani tehniki v skladu z veljavno zakonodajo in tako da vstavi omnipolarno stikalo z razdaljo odpiranja kontaktov enako ali večjo od 3 mm.
  - Naprava je namenjena zračenju bivalnih prostorov z rekuperacijo toplote; drugačna uporaba ni dovoljena in proizvajalca odvezuje vsakršne odgovornosti za posledice neustrezne rabe, kot tudi napačne montaže.
  - Po odstranitvi embalaže se prepričajte, da naprava ni poškodovana; če o tem niste prepričani, je ne uporabljajte.
  - Pri uporabi katerekoli električne naprave je treba upoštevati nekaj osnovnih pravil. Predvsem:
  - Naprave se nikoli NE dotikajte z mokrimi ali vlažnimi rokami ali nogami ali z bosimi nogami.
  - Naprave NE izpostavljajte okoljskim vplivom (dež, sonce itd.).
  - NE dotikajte se kromiranega ventilatorja, da ne bi ogrozili moči za čiščenje zraka
  - Pred izvajanjem čiščenja ali vzdrževanja stroj izklopite iz omrežja električnega napajanja, tako da odprete omnipolarno stikalo na liniji.
  - NE napajajte naprave pri odprtem pokrovu.
  - Naprava je skladna z evropskima direktivama: 2014/30/EU in 2014/35/EU.
  - Ne zapirajte sesalne rešetke.
  - V skladu z veljavno zakonodajo za zaščito pred poškodbami se prepričajte, da po montaži, ni mogoče dostopati do gibljivih delov enote. Če je v prostoru, ki ga je treba prezračevati, nameščena plinska naprava (ali na druge vrste goriva) preverite ustrezno izmenjavo zraka, da zagotovite njegovo odlično izgorevanje in pravilno delovanje prezračevalne enote.
  - Sesalnika ne nameščajte v isto cev v katero se zbirajo hlapi plinske naprave.
  - Mogoča je samo zidna montaža.



## CONTENUTO DELLA CONFEZIONE

PACKAGE CONTENTS

CONTENIDO DEL PAQUETE

CONTENU DE L'EMBALLAGE

VERPACKUNGSINHALT

VSEBINA PAKIRANJA

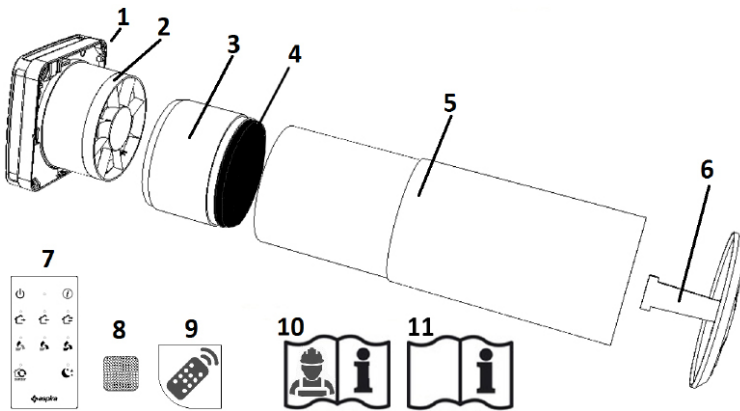

IT	1	Unità ventilante
	2	Diffusore
	3	Scambiatore di calore
	4	Filtro G3
	5	Tubo telescopico
	6	Griglia dentro/fuori
	7*	Radiocomando + 2 batterie CR2032
	8*	Velcro per fissaggio radiocomando
	9*	Adesivo identificaz. unità MASTER
	10	Manuale ISTALLAZIONE
	11	Manuale Utente
	(*)	Inclusi solo nella unità MASTER cod. AP19990

EN	1	Fan unit
	2	Air diffuser
	3	Heat exchanger
	4	G3 filter
	5	Telescopic tube
	6	Inlet/outlet grille
	7*	Remote control + 2 CR2032 batteries
	8*	Dual-lock fastener
	9*	Master identification label
	10	Installation manual
	11	End user manual
	(*)	Code AP19990 Unit MASTER only

ES	1	Unidad ventiladora
	2	Difusor
	3	Intercambiador de calor
	4	Filtro G3
	5	Tubo telescópico
	6	Rejilla dentro/fuera
	7*	Mando a distancia + 2 baterías CR2032
	8*	Velcro de fijación mando a distancia
	9*	Adhesivo identificación unidad MÁSTER
	10	Manual de instalación
	11	Manual del Usuario
	(*)	solo en la Unidad MÁSTER Cód. AP19990

FR	1	Unité de ventilation
	2	Diffuseur
	3	Échangeur de chaleur
	4	Filtre G3
	5	Tuyau télescopique
	6	Grille dedans/dehors
	7*	Radiocommande + 2 batteries CR2032
	8*	Velcro pour fixation radiocommande
	9*	Adhésif identification unité MASTER
	10	Manuel Installation
	11	Manuel Utilisateur
	(*)	uniquement dans l'unité MASTER AP19990

DE	1	Lüftungseinheit
	2	Diffusor
	3	Wärmetauscher
	4	G3 Filter
	5	Teleskoprohr
	6	Lüftungsgitter
	7*	Funkfernbedienung + 2 Batterien CR2032
	8*	Klettband zur Befestigung der Fernbedienung
	9*	Klebeschild zur Kennzeichnung der MASTER-Einheit
	10	Montageanleitung
	11	Betriebsanleitung
	(*)	nur für MASTER-Einheiten Code AP19990

SL	1	Prezračevalna enota
	2	Difuzor
	3	Izmenjevalnik toplote
	4	G3 filter
	5	Teleskopska cev
	6	Rešetka v/iz
	7*	Daljinski upravljalnik + 2 bateriji CR2032
	8*	Velcro za pritrjevanje daljinskega upravljalca
	9*	Nalepka za prepoznavanje GLAVNE enote
	10	Navodila za montažo
	11	Priročnik za uporabnika
	(*)	Priloženi samo GLAVNIM enotam s šifr. AP19990

## DIMENSIONI UNITÀ VENTILANTE (MM)

### FAN UNIT DIMENSIONS

### DIMENSIONES UNIDAD VENTILADORA

### DIMENSIONS DE L'UNITÉ DE VENTILATION

### ABMESSUNGEN DER LÜFTUNGSEINHEIT

### VELIKOST PREZRAČEVALNE ENOTE

MODELLO	A	B	C	D	E	F
RHINOCOMFORT 160 RF	180	160	530	47	20	190
RHINOCOMFORT SAT 160 RF		160	530			

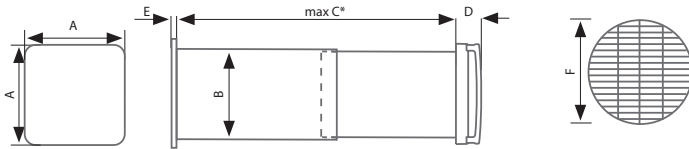

- IT \* per spessori di parete inferiori a 280mm tagliare il tubo a seconda della propria necessità ed utilizzare una griglia esterna standard (non in dotazione)
- EN (\*) for wall thicknesses of less than 280mm, cut the tube depending on your needs and use a standard outdoor grille (not supplied).
- ES (\*) para grosores de paredes inferiores a 280 mm corte el tubo según lo necesite y utilice una rejilla exterior estándar (que no se proporciona con el equipo).
- FR (\*) pour les épaisseurs de mur inférieures à 280 mm couper le tuyau en fonction des besoins et utiliser une grille externe standard (non fournie).
- DE (\*) Für Wandstärken unter 280 mm ist das Rohr den Bedürfnissen entsprechend zu kürzen und ein Standard-Außengitter zu verwenden (nicht im Lieferumfang).
- SL (\*) pri stenah, tanjših od 280 mm odrežite cev po potrebi in uporabite običajno zunanjo rešetko (ni priložena)

## INSTALLAZIONE - PREPARAZIONE DELLA PARETE

### INSTALLATION - WALL PREPARATION

### INSTALACIÓN - PREPARACIÓN DE LA PARED

### INSTALLATION - PRÉPARATION DU MUR

### MONTAGE - VORBEREITUNG DER WAND

### MONTAŽA - PRIPRAVA STENE

- IT
- Realizzare un foro di diametro minimo  $\varnothing 162$  mm con inclinazione di  $1\div 3^\circ$  verso l'ambiente esterno.
  - Il foro deve essere posizionato ad una altezza minima di 2,3mt dal pavimento e a 100 mm da eventuali pareti laterali (fig.1).
- EN
- Make a hole having a  $\varnothing 162$  mm minimum diameter and a  $1\div 3^\circ$  slope towards the external environment, at a minimum height of 2.3 m from the floor and 100 mm from any side walls (Fig.1).
- ES
- Realice un orificio de un diámetro mínimo de  $\varnothing 162$  mm con inclinación de  $1\div 3^\circ$  hacia el ambiente externo, a una altura mínima de 2,3 mt del suelo y a 100 mm de las paredes laterales, si las hubiera (fig.1).
- FR
- Réaliser un trou d'un diamètre minimum  $\varnothing 162$  mm avec inclinaison de  $1\div 3^\circ$  vers l'environnement extérieur, à une hauteur minimum de 2,3 m du sol et à 100 mm d'éventuels murs latéraux (fig. 1).
- DE
- Ein Bohrloch mit Mindestdurchmesser  $\varnothing 162$  mm und einem Gefälle zwischen  $1$  und  $3^\circ$  in Außenrichtung auf einer Höhe von mindestens 2,30 m über dem Boden und mindestens 100 mm von eventuellen Seitenwänden entfernt anfertigen (fig.1).
- SL
- Izvrtajte vrtino premera vsaj  $\varnothing 162$  mm z naklonom  $1\div 3^\circ$  proti zunanjemu okolju. Vrtina mora biti na minimalni višini 2,3 m od tal in 100 mm od morebitnih stranskih sten (sl. 1).

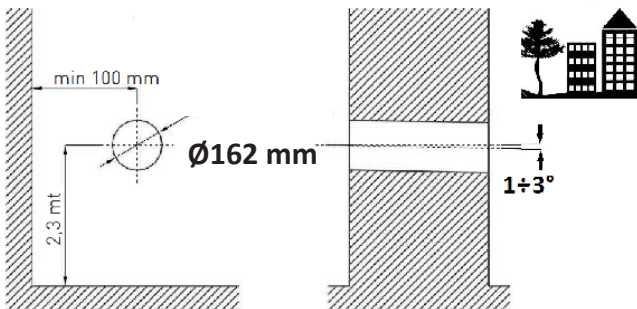

- IT • Utilizzando nello stesso ambiente due unità di ventilazione, nel caso di montaggio sulla stessa parete (fig. 2a), mantenere tra il centro dei fori di carotaggio una distanza minima di 1,2 metri. Nel caso invece di montaggio su due pareti ad angolo, i centri dei fori di carotaggio devono trovarsi rispettivamente ad 1,2 metri dalla parete opposta (fig. 2b)
- EN • If two fan units are used on the same wall in the same room (Fig. 2a), keep a 1.2 m minimum distance between the centre of the cored holes. Should the units be mounted on two corner walls, the centres of the cored holes shall be respectively located 1.2 metres away from the opposite wall (Fig. 2b).
- ES • Utilizando en el mismo ambiente dos unidades ventiladoras en la misma pared (fig. 2a), mantenga entre el centro de los orificios de extracción una distancia mínima de 1,2 metros. En cambio, en caso de montaje en dos paredes en ángulo, los centros de los orificios de extracción se tienen que encontrar, respectivamente, a 1,2 metros de la pared opuesta (fig. 2b).
- FR • En utilisant deux unités de ventilation sur le même mur dans le même environnement (fig. 2a), maintenir entre le centre des trous de carottage une distance de 1,2 mètres minimum. En revanche, en présence de montage sur deux murs à angle, les centres des trous de carottage doivent se trouver respectivement à 1,2 mètres du mur opposé (fig. 2b).
- DE • Falls im selben Raum zwei Lüftungseinheiten an derselben Wand verwendet werden (Abb. 2a) ist zwischen den Mittelpunkten der Bohrlöcher ein Mindestabstand von 1,20 m einzuhalten. Im Falle der Montage an zwei benachbarten Wänden (Abb. 2a) müssen sich die Mittelpunkte der Bohrlöcher in einem Mindestabstand von 1,20 m von der Ecke entfernt befinden.
- SL • Če v istem prostoru uporabljate dve prezračevalne enoti, morate pri montaži na isto steno (sl. 2a), paziti, da so sredine lukenj vzorčenja na minimalni razdalji 1,2 metra. Če pa gre za montažo na dve kotni steni, se morata obe sredini lukenj vzorčenja nahajati 1,2 m od nasprotne stene (sl. 2b)

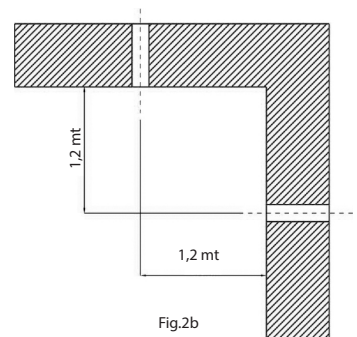
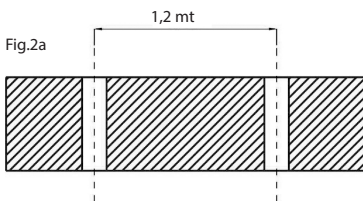

## INSTALLAZIONE DEL TUBO TELESCOPICO

### TELESCOPIC TUBE INSTALLATION

### INSTALACIÓN DEL TUBO TELESCÓPICO

### INSTALLATEUR DU TUYAU TÉLESCOPIQUE

### MONTAGE DES TELESKOPROHRS

### MONTAŽA TELESKOPSKE CEVI

- IT**
- Estrarre lo scambiatore di calore (2) dal tubo telescopico afferrandolo tramite l'apposita maniglia (1).
  - Cospargere il foro nella parete con della malta cementizia. Inserire il tubo telescopico con la parte di diametro maggiore (tubo esterno 4) verso l'esterno della stanza e posizionarlo a filo con la parete esterna.
  - Far scorrere il tubo interno (3) rispetto al tubo esterno (4), portandolo a filo con la parete della stanza.
- EN**
- Pull the heat exchanger (2) out of the telescopic tube by grasping it by its handle (1).
  - Apply cement mortar on the hole in the wall. Insert the telescopic tube with the larger diameter part (outer tube 4) towards the outside of the room, and place it flush with the outer wall.
  - Run the inner tube (3) with respect to the outer tube (4) until it is flush with the wall of the room.
- ES**
- Extraiga el intercambiador de calor (2) del tubo telescópico agarrándolo mediante la correspondiente manilla (1).
  - Esparza con mortero de cemento el orificio en la pared. Introduzca el tubo telescópico con la parte de diámetro mayor (tubo externo 4) hacia el exterior del local y colóquelo al borde de la pared externa.
  - Deslice el tubo interno (3) respecto al tubo externo (4), llevándolo al borde de la pared del local.
- FR**
- Extraire l'échangeur de chaleur (2) du tuyau télescopique en le prenant avec la poignée (1) spécifique.
  - Remplir le trou dans le mur avec du mortier en ciment. Insérer le tuyau télescopique avec la partie ayant le diamètre supérieur (tuyau externe 4) vers l'extérieur de la pièce et le placer à fleur du mur externe.
  - Faire coulisser le tuyau interne (3) par rapport au tuyau externe (4), en le portant à fleur du mur de la pièce.
- DE**
- Den Wärmetauscher (2) an dem Handgriff (1) aus dem Teleskoprohr herausziehen.
  - Das Bohrloch in der Wand mit Mörtel verputzen. Das Teleskoprohr mit dem Teil mit dem größeren Durchmesser (externes Rohr 4) nach außen gerichtet einführen und bündig mit der Außenkante platzieren.
  - Das innere Rohr (3) in Bezug auf das äußere Rohr (4) verschieben, bis es mit der Innenkante der Zimmerwand bündig ist.
- SL**
- Izvlecite izmenjevalnik toplote (2) iz teleskopske cevi, tako da primete za ustrezno ročico (1).
  - Izvrtano vrtno v steni premažite s cementno malto. Vstavite teleskopsko cev s stranjo z večjim premerom (zunanjo cev 4) proti zunanosti sobe in jo postavite vzporedno z zunanjo steno.
  - Notranjo cev (3) potisnite v zunanjo cev (4) dokler ni vzporedna s steno prostora.

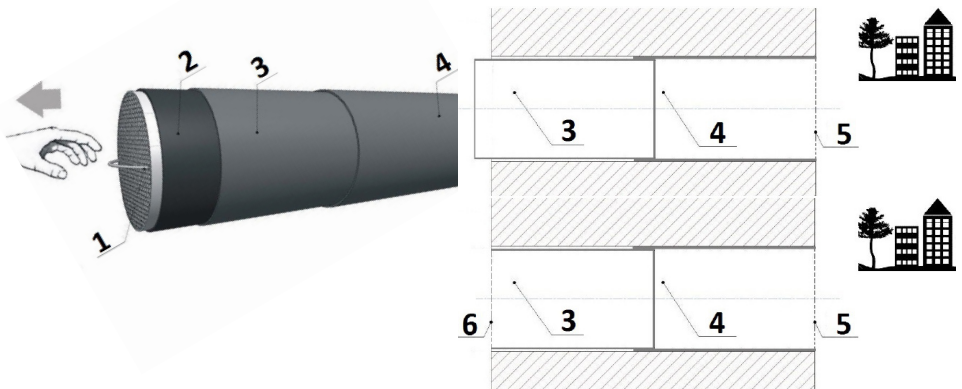

## POSIZIONAMENTO DELLA GRIGLIA E SCAMBIATORE DI CALORE

### POSITIONING THE GRILLE AND HEAT EXCHANGER

### POSICIONAMIENTO DE LA REJILLA E INTERCAMBIADOR DE CALOR

### POSITIONNEMENT DE LA GRILLE ET ÉCHANGEUR DE CHALEUR

### PLAZIEREN DES GITTERS UND DES WÄRMETAUSCHERS

### POSTAVITEV REŠETKE IZMENJEVALNIKA TOPLOTE

- IT
- Attendere che la malta faccia presa e successivamente inserire la griglia “dentro-fuori” comprimendo le molle (7) sul tubo esterno (4) e fissare definitivamente la griglia.
  - Inserire lo scambiatore di calore (2) fino al filo (8) del tubo interno.
- EN
- Wait for the mortar to set and then place the “inlet-outlet” grille compressing the springs (7) on the outer tube (4) and permanently fix the grille.
  - Insert the heat exchanger (2) until it is flush (8) with the inner tube.
- ES
- Espere a que el mortero agarre y después introduzca la rejilla “dentro-fuera” comprimiendo los muelles (7) en el tubo exterior (4) y fije definitivamente la rejilla.
  - Introduzca el intercambiador de calor (2) hasta el cable (8) del tubo interior.
- FR
- Attendre que le mortier fasse prise et ensuite insérer la grille « dedans-dehors » en comprimant les ressorts (7) sur le tuyau externe (4) et fixer définitivement la grille.
  - Insérer l'échangeur de chaleur (2) à fleur (8) du tuyau interne.
- DE
- Das Aushärten des Mörtels Abwarten und anschließend das Lüftungsgitter durch Zusammendrücken der Federn (7) in das äußere Rohr (4) einführen und das Gitter endgültig befestigen.
  - Den Wärmetauscher (2) einführen, bis er mit dem Innenrohr bündig ist (8).
- SL
- Počakajte, da se malta oprime in nato vstavite rešetko „v-iz“ tako da stisnete vzmeti (7) na zunanji cevi (4) in dokončno pritrdite rešetko.
  - Vstavite toplotni izmenjevalnik (2) do roba (8) notranje cevi.

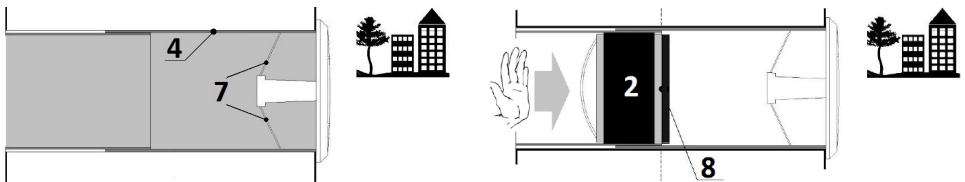

## INSTALLAZIONE DELL'UNITÀ VENTILANTE

### FAN UNIT INSTALLATION

### INSTALACIÓN DE LA UNIDAD VENTILADORA

### INSTALLATION DE L'UNITÉ DE VENTILATION

### MONTAGE DER LÜFTUNGSEINHEIT

### MONTAŽA PREZRAČEVALNE ENOTE

- IT
- Sganciare il coperchio (A) dal porta motore premendo sui fori laterali (B) mediante un piccolo cacciavite.
  - Aprire il foro predisposto per il passaggio del cavo (D); nel caso di collegamenti esterni non sotto traccia, aprire uno dei passaggi (C) più adatti al passaggio del cavo.
  - Far passare il cavo di alimentazione nell'apposito foro (D) prima di procedere al fissaggio dell'unità tramite le viti dei tasselli precedentemente predisposti in corrispondenza dei fori di fissaggio (E).
  - Collocare il cavo di alimentazione nell'apposito passaggio anti-trazione e collegare i due fili L ed N della linea 230V~ come indicato in figura. La morsettiere è del tipo ad innesto rapido; per inserire il conduttore premere l'apposita linguetta.

 L'apparecchio rispetta le norme del doppio isolamento. (Classe II) e quindi non necessita del cavo di terra.

NON toccare la ventola cromata per non diminuire il potere di sanificazione dell'aria.

 NON alimentare l'apparecchio con coperchio aperto.

- EN
- Unhook the cover (A) from the motor support by pressing on the side holes (B) with a small screwdriver.
  - Open the hole for the passage of the cable (D); in the case of non-buried external connections, open one of the recesses (C) best suited to the passage of the cable.
  - Run the power supply cable into the appropriate hole (D) before proceeding to fasten the unit with the screws of the dowels previously prepared in the fixing holes (E).
  - Place the power supply cable in the strain relief passage and connect the two L and N wires of the 230V ~ line as shown in the figure. The terminal block is of a quick coupling type; to insert the conductor press the corresponding tab.

 The unit complies with the double insulation rules. (Class II) and therefore does not require an earth cable.  
DO NOT touch the chrome fan in order not to decrease the air sanitising power

 DO NOT power the appliance while the lid is open.

- ES
- Desenganche la tapa (A) del porta motor pulsando en los orificios laterales (B) con la ayuda de un pequeño destornillador.
  - Abra el orificio preparado para el paso del cable (D); en caso de conexiones externas sin trazar, abra uno de los pasos (C) que sean más adecuados para pasar el cable.
  - Pase el cable de alimentación por el orificio correspondiente (D) antes de proceder a fijarlo a la unidad mediante los tornillos de los tacos preparados antes en correspondencia con los orificios de paso (E).
  - Coloque el cable de alimentación en el correspondiente paso anti-tracción y conecte los dos cables L y N de la línea 230V~ como se indica en la figura. El bornero es de tipo de conexión rápida; para introducir el conductor, apriete la lengüeta correspondiente.

 El aparato respeta las normas del doble aislamiento. (Clase II) y por lo tanto no necesita cable de tierra.  
NO toque el ventilador cromado para no disminuir el poder de saneamiento del aire;

 NO alimentar el dispositivo con la tapa abierta.



- FR
- Décrocher le couvercle (A) du porte moteur en appuyant sur les trous latéraux (B) à l'aide d'un petit tournevis.
  - Ouvrir le trou prévu pour le passage du câble (D) ; en présence de raccordements externes n'étant pas sous gaine, ouvrir l'un des passages (C) les plus appropriés au passage du câble.
  - Faire passer le câble d'alimentation dans le trou (D) spécifique avant de procéder à la fixation de l'unité avec les vis des chevilles précédemment prévues en correspondance des trous de fixation (E).
  - Placer le câble d'alimentation dans le passage anti-traction spécifique et raccorder les deux fils L et N de la ligne 230V~ comme indiqué sur la figure. Le bornier est du type à raccord rapide ; pour insérer le conducteur appuyer sur la languette spécifique.



L'appareil respecte les normes de la double isolation. (Classe II) et ne nécessite donc pas du câble de terre.

NE pas toucher le ventilateur chromé pour ne pas diminuer le pouvoir d'assainissement de l'air



NE pas alimenter l'appareil avec le couvercle ouvert.

- DE
- Die Abdeckung (A) durch Drücken mit einem kleinen Schraubendreher in die seitlichen Öffnungen (B) von dem Motorhalter abnehmen.
  - Das für die Kabeldurchführung vorbereitete Loch (D) öffnen; in Falle des Anschlusses mit Aufputz-Leitungen die für die Durchführung des Kabels geeignetste der Öffnungen (C) öffnen.
  - Das Versorgungskabel durch die entsprechende Öffnung (D) führen, bevor die Einheit mit Schrauben an den zuvor in Übereinstimmung mit den Befestigungslöchern (E) angebrachten Dübeln befestigt wird.
  - Das Versorgungskabel durch die entsprechende Kabelfixierung führen und die beiden Adern L und N der 230 V~ Leitung gemäß der Abbildung anschließen. Die Klemme ist eine Federkraftklemme mit Schnellanschluss; zum Einführen des Leiters auf das Betätigungselement drücken.



Das Gerät entspricht den Vorschriften zur doppelten Isolation. (Klasse II) und benötigt deshalb keine Erdungsleitung.

Berühren Sie den verchromten Ventilator nicht, da dies die Kraft der Luftreinigung verringern könnte;



Das Gerät mit offenem Deckel, nicht mit Strom versorgen.

- SL
- Odpnite pokrov (A) z nosilca za motor tako da z majhnim izvijačem pritisnete na stranski vrtini (B).
  - Odprite vrtino, pripravljeno za prehod kabla (D); pri zunanjih povezavah, ki niso označene, odprite enega od prehodov (C), ki je primernejši za prehod kabla.
  - Napajalni kabel potegnite skozi ustrezno vrtino (D) preden enoto pritrđite z vijaki v vložke, ki ste jih predhodno vstavili v pritrđilne vrtine (E).
  - Napajalni kabel speljite skozi ustrezni prehod proti vlečenju in priklopite žici L in N linije 230 V~ kot kaže slika. Plošča za stičnike ima hitre spoje; prevodnik vstavite tako, da pritisnete na ustrezni jeziček.



Naprava spoštuje predpise o dvojni izolaciji. (Razred II) zato ne potrebuje ozemljitve.

NE dotikajte se kromiranega ventilatorja, da ne bi ogrozili moči za čiščenje zraka



NE napajajte naprave pri odprtem pokrovu.

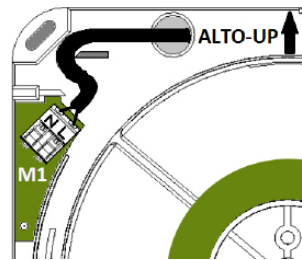
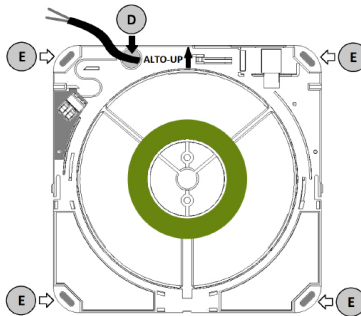
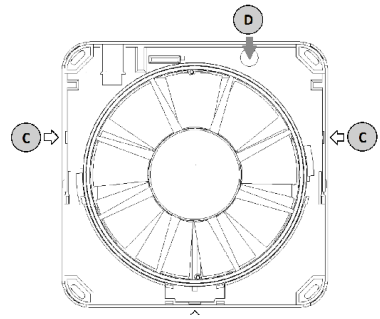
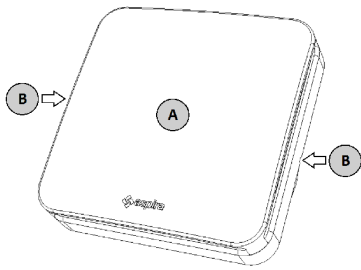

## IDENTIFICAZIONE DELLE UNITÀ VENTILANTI

### FAN UNITS IDENTIFICATION

### IDENTIFICACIÓN DE LAS UNIDADES VENTILADORAS

### IDENTIFICATION DES UNITÉS DE VENTILATION

### IDENTIFIZIEREN DER LÜFTUNGSEINHEITEN

### PREPOZNAVANJE PREZRAČEVALNIH ENOT

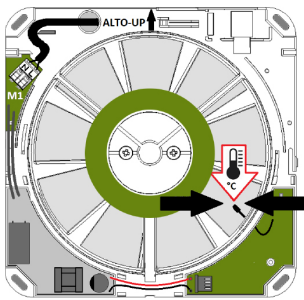

MASTER  
AP19990

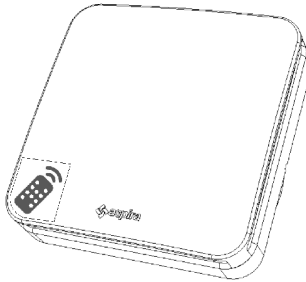

SLAVE (SAT)  
AP19991

- IT Le unità sono facilmente identificabili in quanto solo l'unità MASTER ha il sensore di temperatura.
- Si suggerisce di applicare sul coperchio dell'Unità MASTER l'adesivo d'identificazione.
- EN Units can be easily identified as only the MASTER unit has a temperature sensor.
- We suggest applying an identification sticker to the Unit MASTER cover.
- ES Las unidades pueden identificarse fácilmente, dado que solo la unidad MÁSTER tiene sensor de temperatura.
- Se sugiere aplicar a la tapa de la Unidad MÁSTER el adhesivo de identificación.
- FR Les unités peuvent être identifiées facilement car uniquement l'unité MASTER a le capteur de température.
- On conseille d'appliquer sur le couvercle de l'Unité MASTER l'adhésif d'identification.
- DE Die Einheiten können leicht identifiziert werden, da nur die MASTER-Einheit einen Temperatursensor besitzt.
- Es wird empfohlen, das Kennzeichnungsschild auf die Abdeckung der MASTER-Einheit aufzukleben.
- SL Enote so lahko prepoznavne, saj je samo na GLAVNI enoti senzor za temperaturo.
- Priporočamo, da na pokrov GLAVNE enote nalepite identifikacijsko nalepko.

## RELAZIONE DEI SENSI DI ROTAZIONE

ROTATION REPORT

RELACIÓN DE LOS SENTIDOS DE ROTACIÓN

RELATION DES SENS DE ROTATION

AUSWIRKUNG DER DREHRICHTUNG

POROČILO O VRTENJU

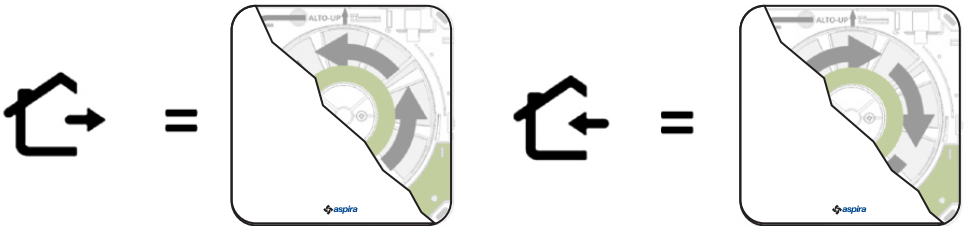

## LEGENDA SIMBOLI E FUNZIONI RADIOCOMANDO

RADIO REMOTE CONTROL SYMBOLS AND FUNCTIONS LEGEND

LEYENDA SÍMBOLOS Y FUNCIONES DEL MANDO A DISTANCIA

LÉGENDE DES SYMBOLES ET FONCTIONS DE LA RADIOCOMMANDE

ERKLÄRUNG DER SYMBOLE UND FUNKTIONEN DER FUNKFERNBEDIENUNG

LEGENDA SIMBOLOV IN FUNKCIJ DALJINSKEGA UPRAVLJALCA

IT	La descrizione di tutte le funzionalità del radiocomando è riportata nel MANUALE UTENTE; in ogni caso si ripete di seguito la legenda con i riscontri delle segnalazioni a LEDs indicati nelle procedure d'installazione			
EN	The description of all radio remote control features is provided in the USER MANUAL; in any case, the legend is also provided below along with the LED alerts specified in the installation procedures.			
ES	La descripción de todas las funciones del mando a distancia viene en el MANUAL DE USUARIO; en todo caso, se repite a continuación la leyenda con los encajes de las señales LED indicadas en los procesos de instalación.			
FR	La description de toutes les fonctions de la radiocommande est reportée dans le MANUEL UTILISATEUR ; dans tous les cas voir ci-dessous la légende avec les correspondances des signaux à LEDs indiqués dans les procédures d'installation.			
DE	Die Beschreibung aller Funktionen der Funkfernbedienung befindet sich in der BEDIENUNGSANLEITUNG. Nachfolgend ist die Zeichenerklärung mit den Bedeutungen der LED-Signale für den Installationsvorgang wiedergegeben.			
SL	Opis vseh funkcij daljinskega upravljalca je naveden v PRIROČNIKU ZA UPORABNIKA. V nadaljevanju je navedena legenda z pozorili signalnih lučk, prikazanih v postopku montaže			

IT	Spento	Lampeggio lungo	Lampeggio breve	Acceso
EN	OFF	Long flash	Short flash	ON
ES	Apagado	Intermitencia larga	Intermitencia breve	Encendido
FR	Éteint	Clignotement long	Clignotement bref	Allumé
DE	Aus	Langes blinken	Kurzes blinken	Dauerlicht
SL	Ugasnjeno	Dolgo utripanje	Kratko utripanje	Prižgano

## CONFIGURAZIONE- MESSA IN SERVIZIO DELLE UNITÀ VENTILANTI

### FAN UNIT SETUP AND COMMISSIONING

### CONFIGURACIÓN Y PUESTA EN SERVICIO DE LAS UNIDADES VENTILADORAS

### CONFIGURATION ET MISE EN SERVICE DES UNITÉS DE VENTILATION

### KONFIGURATION UND INBETRIEBNAHME DER LÜFTUNGSEINHEITEN

### KONFIGURACIJA - ZAGON PREZRAČEVALNIH ENOT



- IT** SOLO PERSONALE QUALIFICATO PUÒ INTERVENIRE SUL PRODOTTO, CON LO SCOPO DI EFFETTUARE LE OPERAZIONI DESCRITTE NEL MANUALE INSTALLATORE.  
L'APERTURA DI QUESTO APPARECCHIO PUÒ RENDERE ACCESSIBILI PARTI PERICOLOSE SOTTO TENSIONE. RICORDARSI DI STACCARRE LA RETE PRIMA DI TOCCARE QUALSIASI PARTE DELL'APPARECCHIO.
- EN** ONLY QUALIFIED PERSONNEL CAN ATTEND THE PRODUCT WITH THE PURPOSE OF CARRYING OUT THE OPERATIONS DESCRIBED IN THE INSTALLER MANUAL.  
THE OPENING OF THIS APPLIANCE CAN MAKE DANGEROUS VOLTAGE PARTS ACCESSIBLE. REMEMBER TO DISCONNECT THE NETWORK BEFORE TOUCHING ANY PART OF THE UNIT.
- ES** SÓLAMENTE EL PERSONAL CUALIFICADO PUEDE INTERVENIR EN EL PRODUCTO, CON EL OBJETIVO DE LLEVAR A CABO LAS OPERACIONES DESCRITAS EN EL MANUAL DEL INSTALADOR.  
LA APERTURA DE ESTE DISPOSITIVO PUEDE HACER QUE LAS PARTES PELIGROSAS BAJO TENSIÓN QUEDEN ACCESIBLES. RECUERDE QUE DEBE DESCONECTAR LA RED ANTES DE TOCAR CUALQUIER PARTE DE LA UNIDAD.
- FR** SEULEMENT PERSONNEL QUALIFIÉ PEUT INTERVENIR SUR LE PRODUIT, DANS LE BUT DE RÉALISER LES OPÉRATIONS DÉCRITES DANS LE MANUEL D'INSTALLATION.  
L'OUVERTURE DE CE DISPOSITIF PEUT RENDRE DES PIÈCES SOUS TENSION DANGEREUSES ACCESSIBLES. RAPPELÉZ-VOUS DE DÉCONNECTER LE RÉSEAU AVANT DE TOUCHER UNE PARTIE DE L'UNITÉ.
- DE** DAS GERÄT SOLL NUR VON FACHKRAFT BEHANDELT WERDEN, UM DIE UMSÄTZE DES BETRIEBSVERFAHREN BESCHRIEBEN IM INSTALLATEUR-HANDBUCH, ZU BEARBEITEN.  
DIE ERÖFFNUNG DIESES GERÄTES ERLAUBT ZUGANG ZU GEFÄHRLICHE TEILE UNTER SPANNUNG. BEVOR IRGEND EIN TEIL DES GERÄTES BERÜHRT WIRD, BITTE MERKEN, DAS NETZWERK ABZUSCHALTEN
- SL** NA IZDELKU LAHKO POSEGE, OPISANE V PRIROČNIKU ZA MONTAŽO, IZVAJA SAMO KVALIFICIRANO OSEBJE. ODPRTJE TE NAPRAVE LAHKO OMOGOČI DOSTOP DO NEVARNIH DELOV POD NAPETOSTJO.  
NE POZABITE NAPRAVE IZKLOPITI IZ OMREŽJA, PREDEN SE DOTIKATE KATEREGA OD NJENIH DELOV.

---

**PROCEDURA DI ASSOCIAZIONE UNITÀ SLAVE (SAT)**

---

**SLAVE UNIT (SAT) PAIRING PROCEDURE**

---

**PROCESO DE ASOCIACIÓN UNIDAD ESCLAVA (SAT)**

---

**PROCÉDURE D'ASSOCIATION UNITÉ SLAVE (SAT)**

---

**VERFAHREN ZUR KOPPELUNG DER SLAVE-EINHEIT (SAT)**

---

**POSTOPEK ZA SEZNAVANJE POMOŽNE ENOTE (SAT)**

---

**IT** **IMPORTANTE:** eseguire l'operazione mantenendo il radiocomando vicino all'unità SLAVE per l'intera procedura. Le sequenze 5a - 5b (scelta modalità ESTRAZIONE) e 6a - 6b (scelta modalità IMMISSIONE) vanno eseguite una in alternativa all'altra, in base all'impostazione che si vuole dare ad ogni singola unità SLAVE. Si consiglia d'impostare la prima unità SLAVE in ESTRAZIONE, alternando tra IMMISSIONE/ESTRAZIONE le eventuali altre unità presenti nell'impianto, riportando sulla tabella a pag.15 le impostazioni effettuate.

**EN** **IMPORTANT:** complete the operation by keeping the remote control near (max 5 cm away) the SLAVE unit for the whole procedure. The sequences 5a - 5b (EXTRACTION mode selection) and 6a - 6b (INTAKE mode selection) shall be performed alternatively with each other, according to the setting you want to give to each single SLAVE unit. It is recommended to set the first SLAVE unit to EXTRACTION mode, alternating any other units in the system between INTAKE/EXTRACTION mode and reporting all settings in the table on page 15.

**ES** **IMPORTANTE:** realizar la operación manteniendo durante la misma (distancia max 5 cm) el control remoto cerca de la unidad SLAVE. La secuencia 5a - 5b (elección del modo EXTRACCIÓN) y 6a - 6b (elección modo ENTRADA) deben realizarse una en alternativa de la otra, con base en la configuración que se quiera dar a cada una de las unidades ESCLAVAS. Se aconseja configurar la primera unidad ESCLAVA en EXTRACCIÓN, alternando entre ENTRADA/EXTRACCIÓN las demás unidades del equipo, incluyendo en la página 15 las configuraciones efectuadas.

**FR** **IMPORTANT:** faire la procédure en maintenant le contrôle radio près de l'unité (distance max 5 cm) ESCLAVE pour tout le temps. Les séquences 5a - 5b (choix mode EXTRACTION) et 6a - 6b (choix mode ÉMISSION) doivent être effectuées une comme alternative à l'autre, en fonction de la configuration que l'on souhaite donner à chaque unité SLAVE. Il est conseillé de configurer la première unité SLAVE dans EXTRACTION, en alternant entre ÉMISSION/EXTRACTION les éventuelles autres unités présentes dans l'installation, en reportant sur le tableau à la page 15 les configurations effectuées.

**DE** **WICHTIG:** Fernbedienung in der Nähe (max 5 cm entfernt) vom SLAVE Gerät für die gesamte Prozedur halten. Die Sequenzen 5a - 5b (Auswahl der Modalität ABZUG) und 6a - 6b (Auswahl Modalität ZUFUHR) sind als Alternativen zueinander auszuführen, je nach dem, welche Einstellung für die jeweilige SLAVE-Einheit gewählt werden soll. Es ist empfehlenswert die erste SLAVE-Einheit auf ABZUG einzustellen und die eventuellen weiteren in der Anlage vorhandenen Einheiten abwechselnd auf ZUFUHR und ABZUG einzustellen und die vorgenommenen Einstellungen in der Tabelle auf Seite.15 zu vermerken.

**SL** **POMEMBNO:** med izvajanjem postopka mora biti daljinski upravljalnik vedno v bližini POMOŽNE enote. Zaporedji 5a - 5b (izbira načina IZSESAVANJE) in 6a - 6b (izbira načina VNOS) je treba izvajati izmenično glede na nastavitve, določene za posamezno POMOŽNO enoto. Priporočamo, da prvo POMOŽNO enoto nastavitve na IZSESAVANJE, morebitne druge enote na sistemu pa izmenično na VNOS/IZSESAVANJE ter da nastavitve zabeležite v tabelo na 15. strani.

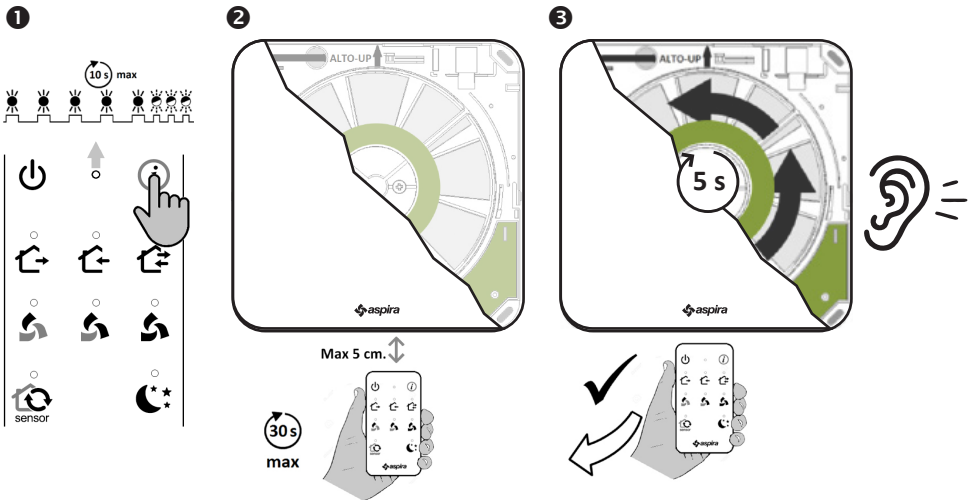

- IT
1. Tenere premuto il tasto finché termina l'intera sequenza dei cinque lampeggi lenti e dei tre veloci sul LED.
  2. Avvicinare il radiocomando all'unità SLAVE ed attendere.
  3. La ventola gira brevemente in riscontro al buon esito dell'operazione.

- EN
1. Press and hold the key until the entire LED sequence consisting of five slow flashes and three fast ones is ended.
  2. Bring the radio remote control close to the SLAVE unit and wait.
  3. The fan will run for a short time to confirm the successful outcome of the operation.

- ES
1. Mantenga pulsado el tecla hasta que termine toda la secuencia de los cinco parpadeos lentos y los tres rápidos en el LED.
  2. Acerque el mando a distancia a la unidad SLAVE y espere.
  3. El ventilador gira brevemente como señal del buen resultado de la operación.

- FR
1. Tenir la touche appuyée jusqu'à ce que toute la séquence des cinq clignotements lents et des trois rapides sur la LED termine.
  2. Approcher la radiocommande à l'unité SLAVE et attendre.
  3. Le ventilateur tourne brièvement pour la bonne issue de l'opération

- DE
1. Die Taste gedrückt halten, bis die gesamte Sequenz von fünf Mal langes Blinken und drei Mal kurzes Blinken der LED abgeschlossen ist.
  2. Die Funkfernbedienung an die SLAVE-Einheit annähern und abwarten.
  3. Der Lüfter dreht sich kurz, um den Erfolg des Vorgangs zu bestätigen.

- SL
1. Tipko držite pritisnjeno dokler se ne zaključí zaporedje petih počasnih in treh hitrih utripov na signalni lučki.
  2. Približajte daljinski upravljalnik POMOŽNI enoti in počakajte.
  3. Ventilator se na kratko zavrti, da pokaže, da je postopek uspel.

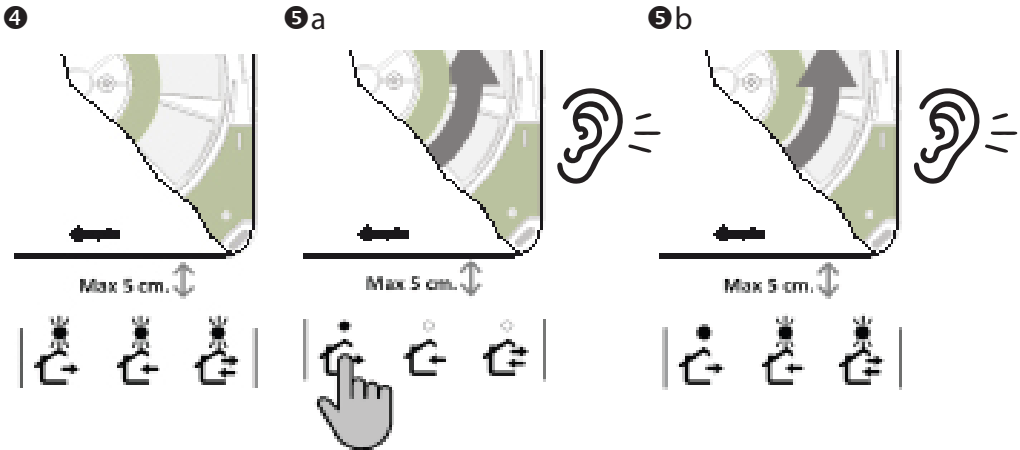

- IT 4. Il lampeggio dei primi due LEDs si alterna al lampeggio del terzo LED.  
 5a. (solo per unità da config. in ESTRAZIONE) per scegliere la modalità ESTRAZIONE ciclo alternato, tenere premuto il tasto ESTRAZIONE finché la ventola gira.  
 5b. (solo per unità da config. in ESTRAZIONE) l'accensione fissa del LED conferma la scelta della modalità ESTRAZIONE
- EN 4. The flashes of the first two LEDs alternate to the third LED flash.  
 5a. (only for units to be configured in the EXTRACTION mode) To select EXTRACTION mode in the alternating cycle operation, press and hold the EXTRACTION key until the fan runs.  
 5b. (only for units to be configured in the EXTRACTION mode) The LED fixed lighting confirms the EXTRACTION mode selection
- ES 4. El parpadeo de los dos primeros LEDs se alterna con el parpadeo del tercer LED.  
 5a. (solo para unidades a configurar en EXTRACCIÓN) Para elegir el modo EXTRACCIÓN en el funcionamiento ciclo alternado, mantenga pulsado el tecla EXTRACCIÓN hasta que el ventilador gire.  
 5b. (solo para unidades a configurar en EXTRACCIÓN) El encendido fijo del LED confirma la elección del modo EXTRACCIÓN
- FR 4. Le clignotement des deux premiers LEDs s'alterne au clignotement de la troisième LED.  
 5a. (uniquement pour les unités de config. en EXTRACTION) Pour choisir le mode EXTRACTION dans le fonctionnement cycle alterné, tenir appuyée la touche EXTRACTION tant que le ventilateur tourne.  
 5b. (uniquement pour les unités de config. en EXTRACTION) L'allumage fixe de la LED confirme le choix du mode EXTRACTION
- DE 4. Das Blinken der ersten beiden LEDs erfolgt abwechselnd mit dem der dritten LED.  
 5a. (Nur für Einheiten, die auf ABZUG eingestellt werden) Zum Auswählen der Modalität ABZUG bei der Betriebsart ABWECHSELNDER ZYKLUS die Taste ABZUG gedrückt halten, bis sich der Lüfter dreht.  
 5b. (Nur für Einheiten, die auf ABZUG eingestellt werden) Das Dauerlicht der LED bestätigt die Auswahl der Modalität ABZUG.
- SL 4. Izmenično utripata prvi dve in tretja signalna lučka.  
 5a. (samo za enoto s konfiguracijo za IZSESAVANJE) za izbiro načina za IZSESAVANJE v delovanju izmeničnega cikla, držite pritisnjeno tipko IZSESAVANJE dokler se vrti ventilator.  
 5b. (samo za enoto s konfiguracijo za IZSESAVANJE) neprekinjeno prižgana signalna lučka potrjuje izbiro načina IZSESAVANJE



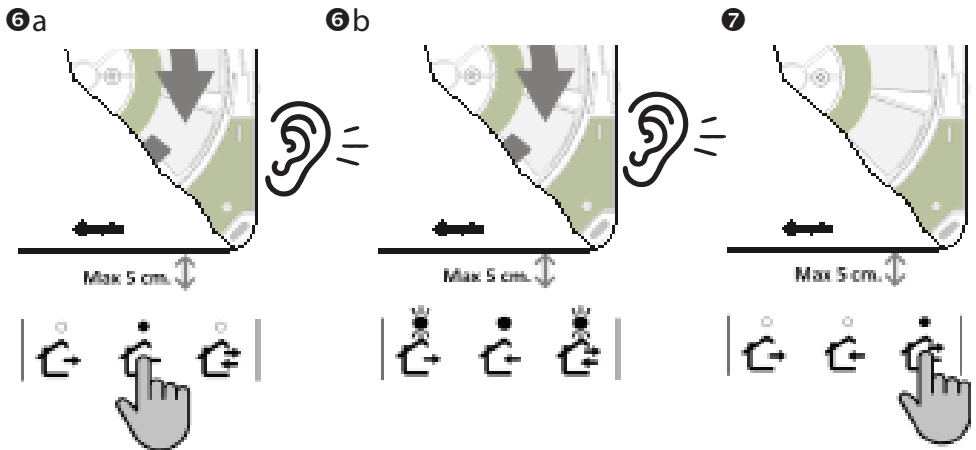

- IT**
- 6a. (solo per unità da config. in IMMISSIONE) per scegliere la modalità IMMISSIONE nel funzionamento ciclo alternato, tenere premuto il tasto IMMISSIONE finché la ventola gira.  
 6b. (solo per unità da config. in IMMISSIONE) l'accensione fissa del LED conferma la scelta della modalità IMMISSIONE.  
 7. per confermare la modalità scelta, tenere premuto il tasto MODALITÀ CICLO ALTERNATO finché la ventola si ferma
- EN**
- 6a. (only for units to be configured in the INTAKE mode) To select INTAKE mode in the alternating cycle operation, press and hold the INTAKE key until the fan runs.  
 6b. (only for units to be configured in the INTAKE mode) The LED fixed lighting confirms the INTAKE mode selection  
 7. To confirm the mode selected, press and hold the ALTERNATING CYCLE MODE key until the fan stops.
- ES**
- 6a. (solo para unidades a configurar en ENTRADA) Para elegir el modo ENTRADA en el funcionamiento ciclo alternado, mantenga pulsado el tecla ENTRADA hasta que el ventilador gire.  
 6b. (solo para unidades a configurar en ENTRADA) El encendido fijo del LED confirma la elección del modo ENTRADA  
 7. Para confirmar el modo elegido, mantenga pulsado el tecla de CICLO ALTERNADO hasta que el ventilador se detiene.
- FR**
- 6a. (uniquement pour les unités de config. en ÉMISSION) Pour choisir le mode ÉMISSION dans le fonctionnement cycle alterné, tenir appuyée la touche ÉMISSION tant que le ventilateur tourne.  
 6b. (uniquement pour les unités de config. en ÉMISSION) L'allumage fixe de la LED confirme le choix du mode ÉMISSION  
 7. Pour confirmer le mode choisi, tenir la touche CYCLE ALTERNÉ appuyée jusqu'à ce que le ventilateur s'arrête.
- DE**
- 6a. (Nur für Einheiten, die auf ZUFUHR eingestellt werden) Zum Auswählen der Modalität ZUFUHR bei der Betriebsart ABWECHSELNDER ZYKLUS die Taste ZUFUHR gedrückt halten, bis sich der Lüfter dreht.  
 6b. (Nur für Einheiten, die auf ZUFUHR eingestellt werden) Das Dauerlicht der LED bestätigt die Auswahl der Modalität ZUFUHR.  
 7. Zum Bestätigen der ausgewählten Modalität die Taste ABWECHSELNDER ZYKLUS gedrückt halten, bis der Lüfter anhält.
- SL**
- 6a. (samo za enoto s konfiguracijo za VNOS) za izbiro načina za VNOS v delovanju izmeničnega cikla, držite pritisnjeno tipko VNOS dokler se vrtil ventilator.  
 6b. (samo za enoto s konfiguracijo za VNOS) neprekinjeno prižgana signalna lučka potrjuje izbiro načina VNOS.  
 7. za potrditev izbranega načina držite pritisnjeno tipko Način izmeničnega cikla dokler se ventilator ne ustavi.

8

9

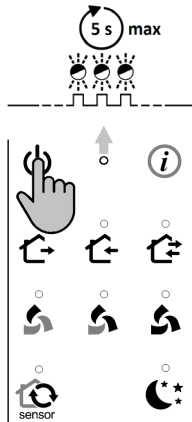

- IT 8. Per effettuare l'acquisizione di altre unità SLAVE, procedere ripetendo i passi 2 ÷ 8 ed assegnando la modalità IMMISSIONE o ESTRAZIONE nel modo opportuno in base alle esigenze dell'impianto.  
9. Per uscire dalla modalità acquisizione SLAVE, tenere premuto il tasto SPEGNIMENTO finché i tre lampeggi veloci sul LED confermano il buon esito dell'operazione.
- EN 8. To acquire other SLAVE units, repeat steps 2 ÷ 8 and assign the INTAKE or EXTRACTION mode as appropriate according to the system requirements.  
9. To exit SLAVE acquisition mode, press and hold the POWER key until three fast LED flashes confirm the successful outcome of the operation.
- ES 8. Para efectuar la adquisición de más Unidades ESCLAVAS, proceda repitiendo los pasos 2 ÷ 8 y asignando el modo ENTRADA o EXTRACCIÓN de la forma oportuna con base en las necesidades de la instalación.  
9. Para salir del modo adquisición ESCLAVO, mantenga pulsado el tecla de APAGADO hasta que los tres parpadeos rápidos en el LED confirman el buen resultado de la operación.
- FR 8. Pour effectuer l'acquisition d'autres Unités SLAVE, procéder en répétant les pas 2 ÷ 8 et en attribuant le mode ÉMISSION ou EXTRACTION dans le mode opportun en fonction des exigences de l'installation.  
9. Pour sortir du mode d'acquisition SLAVE, tenir appuyée la touche ARRÊT tant que les trois clignotements rapides sur la LED confirment la bonne issue de l'opération.
- DE 8. Zum Koppeln von weiteren SLAVE-Einheiten die Schritte 2 bis 8 wiederholen und die Modalität ZUFUHR oder ABZUG gemäß den Erfordernissen der Anlage einstellen.  
9. Zum Verlassen der Betriebsart zum Koppeln der SLAVE-Einheiten, die AUSSCHALTSTASTE gedrückt halten, bis drei kurze Blinksignale der LED den Erfolg des Vorgangs bestätigen.
- SL 8. Za priklop drugih POMOŽNIH enot ponovite korake 2 ÷ 8 in jim dodelite način za VNOS ali IZSESAVANJE na ustrezen način glede na potrebe sistema.  
9. Način za priklapljanje POMOŽNIH enot držite pritisnjeno tipko IZKLOP dokler signalna lučka s tremi kratkimi utripi ne potrdi uspešno zaključenega postopka.

## OPERAZIONI PARTICOLARI

SPECIAL OPERATIONS

OPERACIONES ESPECIALES

OPÉRATIONS PARTICULIÈRES

BESONDERE VORGÄNGE

POSEBNI POSTOPKI

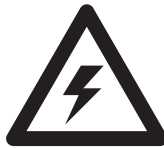

- IT** SOLO PERSONALE QUALIFICATO PUÒ INTERVENIRE SUL PRODOTTO, CON LO SCOPO DI EFFETTUARE LE OPERAZIONI DESCRITTE NEL MANUALE INSTALLATORE.  
L'APERTURA DI QUESTO APPARECCHIO PUÒ RENDERE ACCESSIBILI PARTI PERICOLOSE SOTTO TENSIONE.  
RICORDARSI DI STACCARRE LA RETE PRIMA DI TOCCARE QUALSIASI PARTE DELL'APPARECCHIO.
- EN** ONLY QUALIFIED PERSONNEL CAN ATTEND THE PRODUCT WITH THE PURPOSE OF CARRYING OUT THE OPERATIONS DESCRIBED IN THE INSTALLER MANUAL.  
THE OPENING OF THIS APPLIANCE CAN MAKE DANGEROUS VOLTAGE PARTS ACCESSIBLE.  
REMEMBER TO DISCONNECT THE NETWORK BEFORE TOUCHING ANY PART OF THE UNIT.
- ES** SÓLAMENTE EL PERSONAL CUALIFICADO PUEDE INTERVENIR EN EL PRODUCTO, CON EL OBJETIVO DE LLEVAR A CABO LAS OPERACIONES DESCRITAS EN EL MANUAL DEL INSTALADOR.  
LA APERTURA DE ESTE DISPOSITIVO PUEDE HACER QUE LAS PARTES PELIGROSAS BAJO TENSIÓN QUEDEN ACCESIBLES. RECUERDE QUE DEBE DESCONECTAR LA RED ANTES DE TOCAR CUALQUIER PARTE DE LA UNIDAD.
- FR** SEULEMENT PERSONNEL QUALIFIÉ PEUT INTERVENIR SUR LE PRODUIT, DANS LE BUT DE RÉALISER LES OPÉRATIONS DÉCRITES DANS LE MANUEL D'INSTALLATION.  
L'OUVERTURE DE CE DISPOSITIF PEUT RENDRE DES PIÈCES SOUS TENSION DANGEREUSES ACCESSIBLES.  
RAPPELÉZ-VOUS DE DÉCONNECTER LE RÉSEAU AVANT DE TOUCHER UNE PARTIE DE L'UNITÉ.
- DE** DAS GERÄT SOLL NUR VON FACHKRAFT BEHANDELT WERDEN, UM DIE UMSÄTZE DES BETRIEBSVERFAHREN BESCHRIEBEN IM INSTALLATEUR-HANDBUCH, ZU BEARBEITEN.  
DIE ERÖFFNUNG DIESES GERÄTES ERLAUBT ZUGANG ZU GEFÄHRLICHE TEILE UNTER SPANNUNG.  
BEVOR IRGEND EIN TEIL DES GERÄTES BERÜHRT WIRD, BITTE MERKEN, DAS NETZWERK ABZUSCHALTEN
- SL** NA IZDELKU LAHKO POSEGE, OPISANE V PRIROČNIKU ZA MONTAŽO, IZVAJA SAMO KVALIFICIRANO OSEBJE.  
ODPRTJE TE NAPRAVE LAHKO OMOGOČI DOSTOP DO NEVARNIH DELOV POD NAPETOSTJO.  
NE POZABITE NAPRAVE IZKLOPITI IZ OMREŽJA, PREDEN SE DOTIKATE KATEREGA OD NJENIH DELOV.

## PROCEDURA DI DISSOCIAZIONE DELLE UNITÀ SLAVE (SAT) DALL'UNITÀ MASTER

PROCEDURE TO UNLINK SLAVE UNITS (SAT) FROM THE MASTER UNIT

PROCESO DE DISOCIACIÓN DE LAS UNIDADES ESCLAVAS (SAT) DE LA UNIDAD MÁSTER

PROCÉDURE DE DISSOCIATION DES UNITÉS SLAVE (SAT) DE L'UNITÉ MASTER

VERFAHREN ZUM ENTKOPPELN DER SLAVE-EINHEITEN (SAT) VON DER MASTER-EINHEIT

POSTOPEK ZA ODKLOP POMOŽNIH ENOT (SAT) Z GLAVNE ENOTE

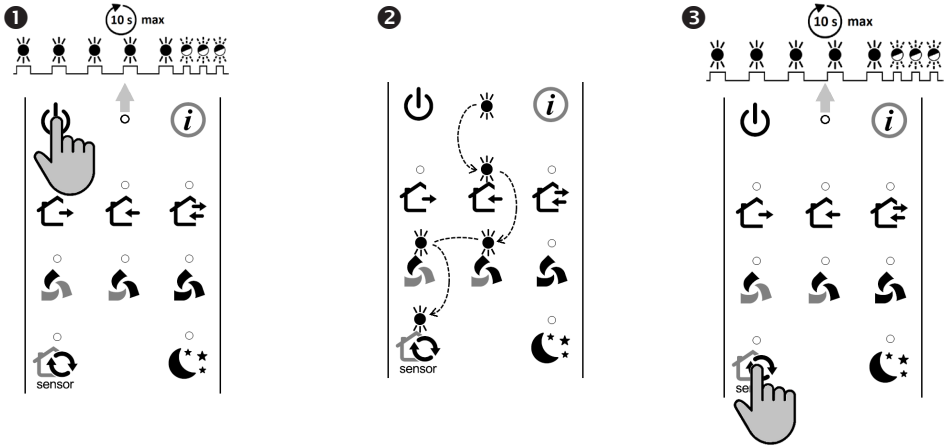

- IT
- IMPORTANTE:** questa operazione va effettuata in prossimità dell'Unità MASTER.
1. Tenere premuto il tasto SPEGNIMENTO finché termina l'intera sequenza dei cinque lampeggi lenti e dei tre veloci sul LED.
  2. A conferma del buon esito dell'operazione, i LEDs lampeggiano in sequenza come indicato.
  3. Tenere premuto il tasto MODALITÀ "AUTOMATICA" finché termina l'intera sequenza dei cinque lampeggi lenti e dei tre veloci sul LED

- EN
- IMPORTANT:** this operation must be carried out close to the MASTER unit.
1. Press and hold the POWER key until the entire LED sequence consisting of five slow flashes and three fast ones is ended.
  2. To confirm the successful outcome of the operation, the LEDs will flash in sequence as indicated.
  3. Press and hold the "AUTOMATIC" MODE key until the entire LED sequence consisting of five slow flashes and three fast ones is ended.

- ES
- IMPORTANTE:** esta operación debe efectuarse cerca de la Unidad MÁSTER.
- 1 Mantenga pulsado el tecla de APAGADO hasta que termine toda la secuencia de los cinco parpadeos lentos y los tres rápidos en el LED.
  - 2 Para confirmar el buen resultado de la operación, los LEDs parpadean en secuencia como se ha indicado.
  - 3 Mantenga pulsado el tecla de MODALIDAD "AUTOMÁTICA" hasta que termine toda la secuencia de los cinco parpadeos lentos y los tres rápidos en el LED.

- FR** **IMPORTANT :** cette opération doit être effectuée à proximité de l'Unité MASTER.  
 1 Tenir la touche ARRÊT appuyée jusqu'à ce que toute la séquence des cinq clignotements lents et des trois rapides sur la LED termine.  
 2 Confirmation de l'issue positive de l'opération, les LEDs clignotent en séquence comme indiqué.  
 3 Tenir la touche MODE « AUTOMATIQUE » appuyée jusqu'à ce que toute la séquence des cinq clignotements lents et des trois rapides sur la LED termine.
- DE** **WICHTIG:** dieser Vorgang muss in der Nähe der MASTER-Einheit durchgeführt werden.  
 1 Die AUSSCHALT TASTE gedrückt halten, bis die gesamte Sequenz von fünf Mal langes Blinken und drei Mal kurzes Blinken der LED abgeschlossen ist.  
 2 Als Bestätigung für den Erfolg des Vorgangs blinken die LEDs in der angegebenen Abfolge.  
 3 Die Taste MODALITÄT "AUTOMATIKMODUS" gedrückt halten, bis die gesamte Sequenz von fünf Mal langes Blinken und drei Mal kurzes Blinken der LED abgeschlossen ist.
- SL** **POMEMBNO:** ta postopek je treba izvajati v bližini GLAVNE enote.  
 1. Držite pritisnjeno tipko IZKLOP dokler se ne zaključi zaporedje petih počasnih in treh hitrih utripov na signalni lučki.  
 2. V potrditev uspešne izvedbe postopka signalne lučke utripajo v prikazanem zaporedju.  
 3. Držite pritisnjeno tipko „AVTOMATIČNI“ NAČIN dokler se ne zaključi zaporedje petih počasnih in treh hitrih utripov na signalni lučki.

## PROCEDURA DI DISSOCIAZIONE TRA UNITÀ MASTER E RADIOCOMANDO

PROCEDURE TO UNLINK THE MASTER UNIT FROM THE RADIO REMOTE CONTROL

PROCEDIMIENTO DE DISOCIACIÓN ENTRE UNIDADES MÁSTER Y MANDO A DISTANCIA

PROCÉDURE DE DISSOCIATION ENTRE UNITÉ MASTER ET RADIOCOMMANDE

VERFAHREN ZUM ENTKOPPELN VON MASTER-EINHEIT UND FUNKFERNBEDIENUNG

POSTOPEK ZA LOČENJE GLAVNE ENOTE IN DALJINSKEGA UPRAVLJALCA

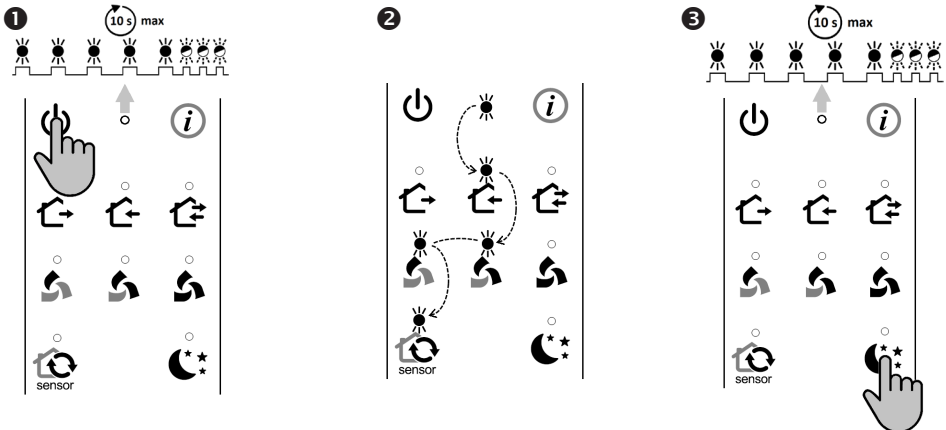

- IT** **IMPORTANTE:** questa operazione va effettuata solo dopo aver disassociato le Unità SLAVE.  
 1 Tenere premuto il tasto SPEGNIMENTO finché termina l'intera sequenza dei cinque lampeggi lenti e dei tre veloci sul LED  
 2 A conferma del buon esito dell'operazione, i LEDs lampeggiano in sequenza come indicato  
 3 Tenere premuto il tasto VELOCITÀ "NOTTE" finché termina l'intera sequenza dei cinque lampeggi lenti e dei tre veloci sul LED

- EN IMPORTANT: This operation must be carried out only after unlinking the SLAVE unit
- 1 Press and hold the POWER key until the entire LED sequence consisting of five slow flashes and three fast ones is ended
  - 2 To confirm the successful outcome of the operation, the LEDs will flash in sequence as indicated.
  - 3 Press and hold the "NIGHT" SPEED key until the entire LED sequence consisting of five slow flashes and three fast ones is ended.
- ES Importante: esta operación debe efectuarse solo una vez que se hayan disociado las Unidades ESCALAVAS
- 1 Mantenga pulsado el tecla de APAGADO hasta que termine toda la secuencia de los cinco parpadeos lentos y los tres rápidos en el LED.
  - 2 Para confirmar el buen resultado de la operación, los LEDs parpadean en secuencia como se ha indicado.
  - 3 Mantenga pulsado el tecla de VELOCIDAD "NOCHE" hasta que termine toda la secuencia de los cinco parpadeos lentos y los tres rápidos en el LED.
- FR IMPORTANT : cette opération doit être effectuée uniquement après avoir dissocié les Unités SLAVE
- 1 Tenir la touche ARRÊT appuyée jusqu'à ce que toute la séquence des cinq clignotements lents et des trois rapides sur la LED termine.
  - 2 Confirmation de l'issue positive de l'opération, les LEDs clignent en séquence comme indiqué.
  - 3 Tenir la touche VITESSE « NUIT » appuyée jusqu'à ce que toute la séquence des cinq clignotements lents et des trois rapides sur la LED termine.
- DE WICHTIG: dieser Vorgang darf nur durchgeführt werden, nachdem die SLAVE-Einheiten entkoppelt wurden
- 1 Die AUSSCHALTASTE gedrückt halten, bis die gesamte Sequenz von fünf Mal langes Blinken und drei Mal kurzes Blinken der LED abgeschlossen ist.
  - 2 Als Bestätigung für den Erfolg des Vorgangs blinken die LEDs in der angegebenen Abfolge.
  - 3 Die Taste DREHZAHL "NACHT" gedrückt halten, bis die gesamte Sequenz von fünf Mal langes Blinken und drei Mal kurzes Blinken der LED abgeschlossen ist.
- SL **POMEMBNO:** ta postopek se sme izvajati samo po odklopu POMOŽNIH enot.
- 1 Držite pritisnjeno tipko IZKLOP dokler se ne zaključí zaporedje petih počasnih in treh hitrih utripov na signalni lučki
  - 2 V potrditev uspešne izvedbe postopka signalne lučke utripajo v prikazanem zaporedju
  - 3 Držite pritisnjeno tipko „NOČNA“ HITROST dokler se ne zaključí zaporedje petih počasnih in treh hitrih utripov na signalni lučki.

## PROCEDURA DI ASSOCIAZIONE TRA UNITÀ MASTER E RADIOCOMANDO

PAIRING PROCEDURE BETWEEN MASTER UNIT AND RADIO REMOTE CONTROL

PROCEDIMIENTO DE ASOCIACIÓN ENTRE UNIDADES MÁSTER Y MANDO A DISTANCIA

PROCÉDURE D'ASSOCIATION ENTRE UNITÉ MASTER ET RADIOCOMMANDE

VERFAHREN ZUM KOPPELN DER FERNBEDIENUNG MIT DER MASTER-EINHEIT

POSTOPEK ZA POVEZOVANJE GLAVNE ENOTE IN DALJINSKEGA UPRAVLJALNIKA

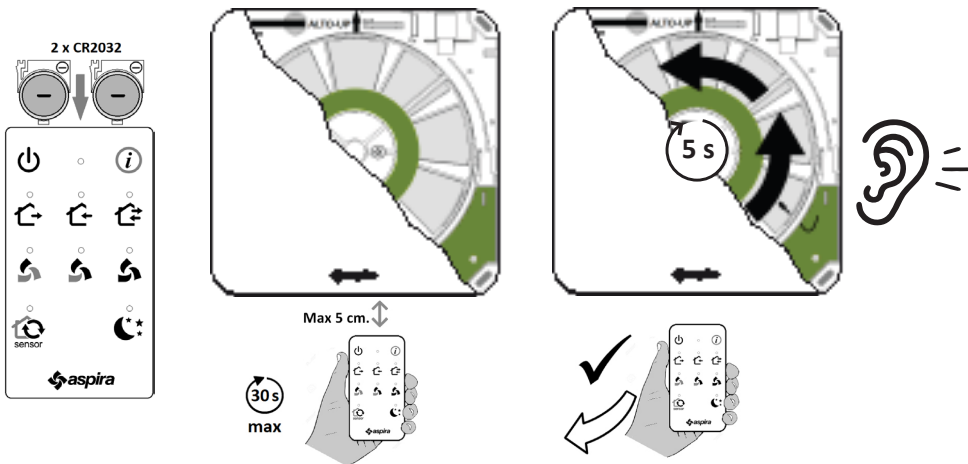
IT **ATTENZIONE! Il telecomando e l'unità master sono già associati.**

La procedura deve essere eseguita solo nel caso di utilizzo di un nuovo radiocomando o nel caso in cui sia stata eseguita in precedenza la procedura di dissociazione tra unità master e radiocomando.

- Inserire le batterie nel radiocomando.
- Avvicinare il radiocomando all'unità MASTER ed attendere.
- La ventola girerà per qualche secondo come riscontro al buon esito dell'operazione.

EN **ATTENTION! The remote control and the master unit are already paired.**

The procedure must be performed only when using a new remote control or in case the master and the remote control were decoupled previously

- Insert batteries into the radio remote control.
- Bring the radio remote control close to the MASTER unit and wait.
- The fan will run for a few seconds to confirm the successful outcome of the operation.

ES **¡ATENCIÓN! El mando a distancia y la unidad maestra ya están emparejados.**

El proceso debe ser realizado solamente si se utiliza un nuevo control remoto o bien haya sido ejecutado anteriormente el proceso de disociación entre unidad master y control remoto.

- Introduzca las baterías en el mando a distancia.
- Acerque el mando a distancia a la unidad MÁSTER y espere.
- El ventilador girará durante unos segundos como señal del buen resultado de la operación.

FR **ATTENTION! La télécommande et l'unité principale sont déjà couplées.**

La procédure doit être effectuée uniquement dans le cas d'utilisation d'un nouveau contrôle radio ou bien dans le cas où, auparavant, la procédure de dissociation a été effectuée entre l'unité principale et le contrôle radio.

- Insérer les batteries dans la radiocommande.
- Approcher la radiocommande à l'unité MASTER et attendre.

DE **AUFMERKSAMKEIT!** Die Fernbedienung und die Mastereinheit sind bereits gekoppelt. Die Prozedur muss durchgeführt werden, wenn eine neue Fernbedienung verwendet wird oder falls der Master und die Fernbedienung entkoppelt wurden

- Die Batterien in die Fernbedienung einsetzen.
- Die Funkfernbedienung an die MASTER-Einheit annähern und abwarten.

SL **POZORNOST!** Daljinski upravljalnik in glavno enoto sta že združena. Postopek je treba izvajati samo v primeru uporabe novega daljinskega upravljalca ali, če je bil predhodno izveden postopek za ločenje glavne enote in daljinskega upravljalnika.

- Vstavite baterije v daljinski upravljalnik.
- Približajte daljinski upravljalnik GLAVNI enoti in počakajte.
- Ventilator se bo nekaj sekund vrtil, da pokaže, da je postopek uspel.

## PROCEDURA DI RIPRISTINO DI UNA UNITÀ SLAVE (SAT) ALLA CONFIGURAZIONE DI FABBRICA

### PROCEDURE TO RESET A SLAVE UNIT (SAT) TO FACTORY CONFIGURATION

### PROCESO DE RESTABLECIMIENTO DE UNA UNIDAD ESCLAVA (SAT) A LA CONFIGURACIÓN DE FÁBRICA

### PROCÉDURE DE RÉTABLISSEMENT D'UNE UNITÉ SLAVE (SAT) À LA CONFIGURATION D'USINE

### VERFAHREN ZUM ZURÜCKSETZEN EINER SLAVE-EINHEIT (SAT) AUF DIE WERKSEINSTELLUNGEN

### POSTOPEK ZA VRNITEV POMOŽNE ENOTE (SAT) NA TOVARNIŠKE NASTAVITVE

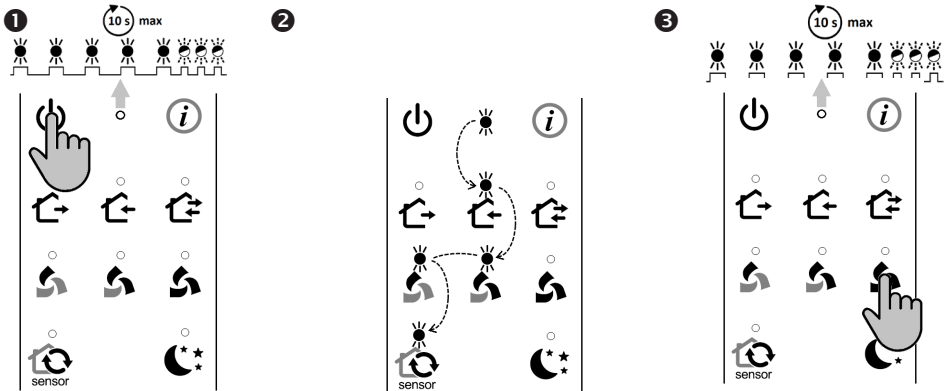

IT **IMPORTANTE:** questa operazione va effettuata in prossimità dell'Unità SLAVE.  
1 Tenere premuto il tasto SPEGNIMENTO finché termina l'intera sequenza dei cinque lampeggi lenti e dei tre veloci sul LED

2 A conferma del buon esito dell'operazione, i LEDs lampeggiano in sequenza come indicato

3 Tenere premuto il tasto VELOCITÀ ALTA finché termina l'intera sequenza dei cinque lampeggi lenti e dei tre veloci sul LED

EN **IMPORTANT:** This operation must be carried out only after unlinking the SLAVE unit  
1 Press and hold the POWER key until the entire LED sequence consisting of five slow flashes and three fast ones is ended

2 To confirm the successful outcome of the operation, the LEDs will flash in sequence as indicated.

3 Press and hold the HIGH SPEED key until the entire LED sequence consisting of five slow flashes and three fast ones is ended.



- ES** **IMPORTANTE:** esta operación debe efectuarse solo una vez que se hayan disociado las Unidades ESCALAVAS  
 1 Mantenga pulsado el tecla de APAGADO hasta que termine toda la secuencia de los cinco parpadeos lentos y los tres rápidos en el LED.  
 2 Para confirmar el buen resultado de la operación, los LEDs parpadean en secuencia como se ha indicado.  
 3 Mantenga pulsado el tecla VELOCIDAD ALTA hasta que termine toda la secuencia de los cinco parpadeos lentos y los tres rápidos en el LED.
- FR** **IMPORTANT :** cette opération doit être effectuée uniquement après avoir dissocié les Unités SLAVE  
 1 Tenir la touche ARRÊT appuyée jusqu'à ce que toute la séquence des cinq clignotements lents et des trois rapides sur la LED termine.  
 2 Confirmation de l'issue positive de l'opération, les LEDs clignotent en séquence comme indiqué.  
 3 Tenir la touche VITESSES HAUTE appuyée jusqu'à ce que toute la séquence des cinq clignotements lents et des trois rapides sur la LED termine.
- DE** **WICHTIG:** dieser Vorgang darf nur durchgeführt werden, nachdem die SLAVE-Einheiten entkoppelt wurden  
 1 Die AUSSCHALTASTE gedrückt halten, bis die gesamte Sequenz von fünf Mal langes Blinken und drei Mal kurzes Blinken der LED abgeschlossen ist.  
 2 Als Bestätigung für den Erfolg des Vorgangs blinken die LEDs in der angegebenen Abfolge.  
 3 Die Tasten HOCHGEHÖRIGKEIT gedrückt halten, bis die gesamte Sequenz von fünf Mal langes Blinken und drei Mal kurzes Blinken der LED abgeschlossen ist.
- SL** **POMEMBNO:** ta postopek je treba izvajati v bližini POMOŽNE enote.  
 1 Držite pritisnjeno tipko IZKLOP dokler se ne zaključí zaporedje petih počasnih in treh hitrih utripov na signalni lučki  
 2 V potrditev uspešne izvedbe postopka signalne lučke utripajo v prikazanem zaporedju  
 3 Držite pritisnjeno tipko VISOKA HITROST dokler se ne zaključí zaporedje petih počasnih in treh hitrih utripov na signalni lučki

## INSERIMENTO BATTERIE RADIOCOMANDO

### REMOTE CONTROL BATTERIES INSERTION

### INTRODUCCIÓN BATERÍAS MANDO A DISTANCIA

### INSERTION DES BATTERIES RADIOCOMMANDE

### EINSETZEN DER BATTERIEN IN DIE FUNKFERNBEDIENUNG

### VSTAVLJANJE BATERIJ V DALJINSKI UPRAVLJALNIK

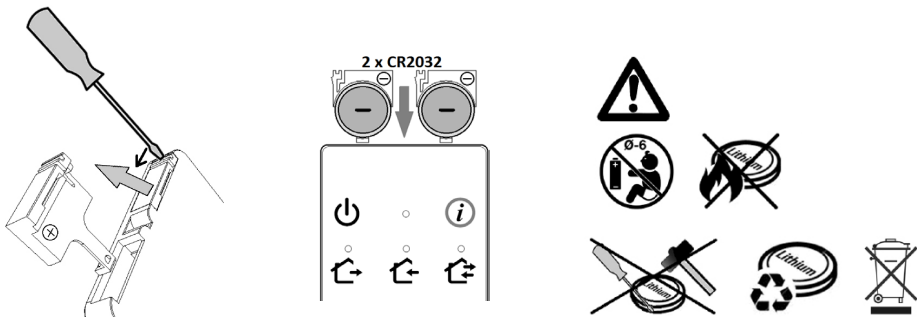

**IT** Rispettare le polarità indicate

**FR** Respecter les polarités indiquées

**EN** Respect the indicated battery polarity

**DE** Die angegebene Polarität beachten

**ES** Respete las polaridades indicadas

**SL** Upoštevajte navedeno polarnost

## SEGNALAZIONE SOSTITUZIONE BATTERIE RADIOCOMANDO

RADIO REMOTE CONTROL BATTERY REPLACEMENT WARNING

INDICACIÓN CAMBIO BATERÍAS MANDO A DISTANCIA

SIGNALISATION DE REMPLACEMENT DES BATTERIES DE LA RADIOCOMMANDE

ANZEIGE BATTERIEWECHSEL FUNKFERNBEDIENUNG

OPOZORILO ZA ZAMENJAVO BATERIJ DALJINSKEGA UPRAVLJALNIKA

- IT Tre lampeggi ogni 5 secondi, segnalano la necessità di effettuare il cambio delle batterie.
- EN Three flashes every 5 seconds indicate the need for battery replacement.
- ES Tres parpadeos cada 5 segundos indican la necesidad de efectuar el cambio de las baterías.
- FR Trois clignotements toutes les 5 secondes signalent la nécessité d'effectuer le changement des batteries.
- DE Dreimaliges Blinken innerhalb von 5 Sekunden zeigt an, dass ein Batteriewechsel erforderlich ist.
- SL Trije utripi vsakih 5 sekund opozarjajo, da je treba zamenjati baterije.

## MODALITA' D'IMPIEGO

MODE OF USE

MODULO DE EMPLEO

MODE D'EMPLOI

VERWENDUNG

NAČIN UPORABE

- IT Le indicazioni necessarie all'utenza per l'utilizzo quotidiano del sistema di ventilazione sono riportate nel Manuale Utente incluso nella confezione.
- EN The necessary information to users for the fan system daily use is shown in the User Manual included in the package.
- ES Las indicaciones que el usuario necesita para utilizar diariamente el sistema de ventilación se indican en el Manual del Usuario incluido en el paquete.
- FR Les indications nécessaires à l'application pour l'utilisation quotidienne du système de ventilation sont reportées dans le Manuel Utilisateur inclus dans l'emballage.
- DE Die für die Benutzer notwendigen Informationen für die tägliche Verwendung des Lüftungssystems sind in der Betriebsanleitung aufgeführt, die sich in der Packung des Produkts befindet.
- SL Napotki, ki jih uporabniki potrebujejo za vsakodnevno uporabo prezračevalnega sistema so navedeni v Uporabniškem priročniku, ki je v embalaži.

## PULIZIA E MANUTENZIONE

### CLEANING AND MAINTENANCE

### LIMPIEZA Y MANTENIMIENTO

### NETTOYAGE ET MAINTENANCE

### REINIGUNG UND WARTUNG

### ČIŠČENJE IN VZDRŽEVANJE



- IT** AVVISO IMPORTANTE: La pulizia dei filtri va effettuata esclusivamente da personale tecnico qualificato, pertanto si consiglia di concordare con l'utente un programma di pulizia periodica.
- EN** IMPORTANT NOTICE: The filters must be cleaned by qualified technical personnel only, so it is recommended to agree on a periodic cleaning programme with the user.
- ES** AVISO IMPORTANTE: La limpieza de los filtros debe ser realizada exclusivamente por personal técnico cualificado, por lo que se aconseja acordar con el usuario un programa de limpieza periódica.
- FR** AVIS IMPORTANT: Le nettoyage des filtres doit être effectué exclusivement par un personnel technique qualifié, par conséquent il est conseillé de concorder avec l'utilisateur un programme de nettoyage périodique.
- DE** DE WICHTIGER HINWEIS: Die Reinigung der Filter darf nur durch qualifiziertes Fachpersonal erfolgen, deshalb wird empfohlen, mit dem Benutzer ein Programm für die regelmäßige Reinigung zu vereinbaren.
- SL** POMEMBNO OPOZORILO: Filtre lahko čisti samo kvalificirano strokovno osebje, zato priporočamo, da se z uporabnikom dogovorite za program rednega čiščenja.



- IT** AVVISO IMPORTANTE: Prima di rimuovere il coperchio (A) togliere tensione all'apparecchio. Per effettuare la pulizia periodica dei filtri o la loro sostituzione procedere come segue:  
Per il filtro frontale sganciare il coperchio (A) dal porta motore premendo sui fori laterali (B) mediante un piccolo cacciavite e svitare le quattro viti (G) per accedere al filtro (H).  
Per il filtro secondario rimuovere il recuperatore ceramico dal tubo e sganciare il filtro.  
PULIZIA FILTRI: lavarli in acqua fredda e farli asciugare bene prima di riutilizzarli.  
PULIZIA PLASTICHE: dopo aver interrotto il circuito di alimentazione, usando la massima attenzione, pulire con acqua e detersivo neutro le parti che lo richiedono.  
CONTROLLO SCAMBIATORE: si consiglia di verificarne lo stato d'imbrattamento con una certa periodicità in quanto la sporcizia ne riduce l'efficienza. In caso di necessità rimuoverlo e lavarlo in acqua corrente.

- EN** **IMPORTANT NOTICE:** Before removing the cover (A) cut off the power to the unit.  
To periodically clean the filters or replace them, proceed as follows:  
For the front filter, release the cover (A) from the motor door by pressing on the side holes (B) with a small screwdriver and unscrew the four screws (G) to access the filter (H).  
**FOR THE SECONDARY FILTER:** remove the ceramic heat recovery unit from the pipe and release the filter;  
**FILTER CLEANING:** wash them in cold water and let them dry thoroughly before using them again  
**PLASTIC PARTS CLEANING:** After stopping the power supply circuit, clean dirty parts with water and some detergent using the utmost care.  
**EXCHANGER CHECK:** It is recommended to check soiling on a regular basis because it reduces efficiency. In case of need, remove it and wash it under running water.
- ES** **AVISO IMPORTANTE:** Antes de quitar la tapa (A) quite la tensión al aparato.  
Para efectuar la limpieza periódica de los filtros o sustitución, realice lo siguiente:  
Para el filtro frontal, desenganche la tapa (A) del soporte del motor presionando los orificios laterales (B) con la ayuda de un destornillador pequeño y desatornille los cuatro tornillos (G) para acceder al filtro (H).  
Para el filtro secundario, retire el recuperador de cerámica del tubo y desenganche el filtro;  
**LIMPIEZA DE LOS FILTROS:** lávelos con agua fría y séquelos bien antes de volverlos a utilizar  
**LIMPIEZA PLÁSTICOS:** después de haber interrumpido el circuito de alimentación, utilizando la máxima atención posible, limpie con agua y detergente neutro las partes que lo necesiten.  
**CONTROL INTERCAMBIADOR:** se aconseja comprobar el estado de suciedad con una cierta periodicidad, ya que la suciedad reduce su eficiencia. En caso de necesidad, quítelo y lávelo con agua corriente.
- FR** **AVIS IMPORTANT :** Avant d'enlever le couvercle (A) couper la tension à l'appareil.  
Pour effectuer le nettoyage périodique des filtres et leur remplacement procéder de la manière suivante :  
pour le filtre frontal décrocher le couvercle (A) du porte-moteur en appuyant sur les trous latéraux (B) avec un petit tournevis et dévisser les quatre vis (G) pour accéder au filtre (H).  
pour le filtre secondaire enlever le récupérateur céramique du tuyau et décrocher le filtre ;  
Nettoyage des filtres: les laver dans l'eau froide et bien les faire sécher avant de les réutiliser  
**NETTOYAGE DES PLASTIQUES :** après avoir interrompu le circuit d'alimentation, en faisant très attention, nettoyer avec de l'eau et du détergent neutre les parties qui le nécessitent.  
**CONTRÔLE DE L'ÉCHANGEUR :** il est conseillé de vérifier l'état de saleté avec une certaine périodicité car la saleté en réduit l'efficacité. En cas de besoin l'enlever et le laver dans l'eau courante.
- DE** **WICHTIGER HINWEIS:** Vor dem Entfernen der Abdeckung (A) ist die Spannungsversorgung des Geräts zu unterbrechen.  
Gehen Sie wie folgt vor, um die Filter regelmäßig zu reinigen oder auszutauschen:  
für den Frontfilter die Abdeckung (A) durch Drücken mit einem kleinen Schraubendreher in die seitlichen Öffnungen (B) der Motorhalterung abnehmen und die vier Schrauben (G) entfernen, um Zugang zum Filter (H) zu erhalten.  
für den zweiten Filter den Rekuperator aus Keramik aus dem Rohr nehmen und den Filter aushängen;  
**FILTERREINIGUNG:** Mit kaltem Wasser waschen und vor der Wiederverwendung gut trocknen lassen.  
**REINIGUNG DER KUNSTSTOFFMATERIALIEN:** Nach dem Unterbrechen der Spannungsversorgung die zu reinigenden Teile vorsichtig mit Wasser und Neutralreiniger säubern.  
**KONTROLLE DES WÄRMETAUSCHERS:** eine regelmäßige Überprüfung des Verschmutzungszustands ist empfehlenswert, da Verschmutzung den Wirkungsgrad mindert. Gegebenenfalls herausnehmen und mit fließendem Wasser waschen.
- SL** **POMEMBNO OPOZORILO:** Da bi izvršili redno čiščenje filtrov ali njihovo zamenjavo, upoštevajte spodnji postopek: za frontalni filter odpnite pokrov **(A)** z nosilca za motor tako, da z majhnim izvijačem pritisnete na stranski vrtini **(B)** in odvijete štiri vijake **(G)** za dostop do filtra **(H)**.  
za sekundarni filter odstranite keramični regeneratorski in odpnite filter;  
**ČIŠČENJE FILTROV:** operite jih z mrzlo vodo in dobro posušite pred ponovno uporabo;  
**ČIŠČENJE PLASTIČNIH DELOV:** Po prekinitvi tokokroga napajanja, zelo previdno z vodo in nevtralnimi čistilnimi sredstvom očistite dele, kjer je potrebno.  
**PREGLED IZMENJEVALNIKA:** priporočamo da zapakanost preverjate dokaj redno, saj umazanija zmanjšuje njegovo učinkovitost. Po potrebi ga odstranite in operite pod tekočo vodo.

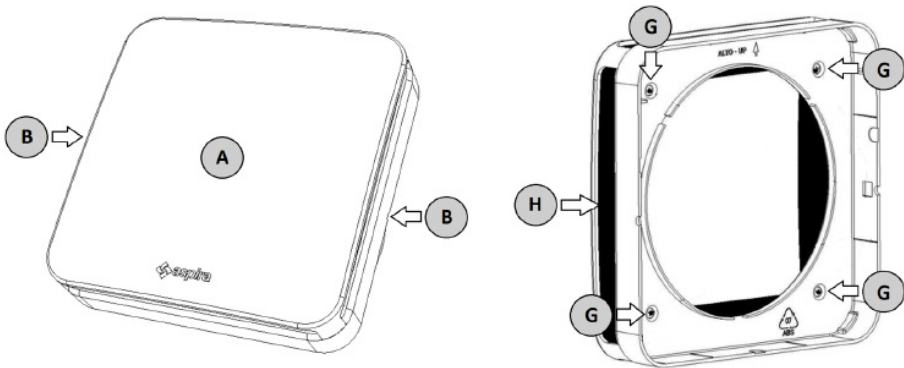

## PARTI DI RICAMBIO

### SPARE PARTS

### PIEZAS DE RECAMBIO

### PIÈCES DE RECHANGE

### ERSTAZTEILE

### NADOMESTNI DELI

IT	AP19978	Filtro ricambio FR004
	AP1984	Filtro ricambio FR007
	6306031	Griglia "dentro-fuori"
	6306032	Scambiatore ceramico Ø160 mm.
	6306033	Tubo telescopico Ø160 mm.
	6306022A	Radiocomando

FR	AP19978	Filtre de rechange FR004
	AP1984	Filtre de rechange FR007
	6306031	Grille « dedans/dehors »
	6306032	Échangeur céramique Ø160 mm.
	6306033	Tuyau télescopique Ø160 mm.
	6306022A	Radiocommande

EN	AP19978	FR004 spare filter
	AP1984	FR007 spare filter
	6306031	"Inlet/outlet" grille
	6306032	Ceramic exchanger Ø160 mm
	6306033	Telescopic tube Ø160 mm
	6306022A	Radio remote control

DE	AP19978	Ersatzfilter FR004
	AP1984	Ersatzfilter FR007
	6306031	Lüftungsgitter
	6306032	Keramik-Wärmetauscher Ø160 mm.
	6306033	Teleskoprohr Ø160 mm.
	6306022A	Funkfernbedienung

ES	AP19978	Filtro del aire FR004
	AP1984	Filtro del aire FR007
	6306031	Rejilla "dentro/fuera"
	6306032	Intercambiador cerámico Ø160 mm
	6306033	Tubo telescópico Ø160 mm.
	6306022A	Mando a distancia

SL	AP19978	Nadomestni filter FR004
	AP1984	Nadomestni filter FR007
	6306031	Rešetka „v/iz“
	6306032	Keramični izmenjevalnik Ø160 mm.
	6306033	Teleskopska cev Ø160 mm.
	6306022A	Daljinski upravljalnik

## TABELLA RIASSUNTIVA DELLA CONFIGURAZIONE IMPIANTO DI VENTILAZIONE

### FAN SYSTEM SETUP TABLE







### TABLA RESUMEN DE LA CONFIGURACIÓN DEL EQUIPO DE VENTILACIÓN

### TABLEAU RÉCAPITULATIF DE LA CONFIGURATION DE L'INSTALLATION DE VENTILATION

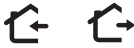
### ÜBERSICHTSTABELLE DER KONFIGURATION DER LÜFTUNGSANLAGE

### TABELA S POVZETKOM KONFIGURACIJE PREZRAČEVALNEGA SISTEMA

IT	Durante l'installazione si consiglia di compilare la tabella riassuntiva dell'impianto al fine di tener traccia delle impostazioni effettuate, in modo di agevolare i successivi interventi di manutenzione.
EN	During installation, it is recommended to fill in the system summary table in order to keep track of the settings made and facilitate future maintenance.
ES	Durante la instalación se aconseja rellenar la tabla resumen del equipo con el fin de quedarse con registros de los ajustes efectuados y facilitar así las siguientes operaciones de mantenimiento.
FR	Durant l'installation il est conseillé de remplir le tableau récapitulatif de l'installation afin de tenir une trace des configurations effectuées, afin de faciliter les interventions de maintenance successives.
DE	Es ist empfehlenswert, die Übersichtstabelle der Anlage während der Montage auszufüllen, um die vorgenommenen Einstellungen festzuhalten und somit nachfolgende Wartungseingriffe zu erleichtern.
SL	Priporočamo, da med montažo izpolnete tabelo, ki povzema sistem, da boste lahko sledili opravljenim nastavitvam in si olajšali kasnejše vzdrževanje.

	UNITÀ UNIT UNIDAD UNITÉ EINHEIT ENOTA	LOCALE ROOM LOCAL LOCAL RAUM PROSTOR	IMPOSTAZIONI / SETTINGS / CONFIGURACIONES / CONFIGURATIONS / EINSTELLUNGEN / NASTAVITVE					
							Lux	
			Verso di rotazione nel Ciclo Alternato Direction of rotation in Alternating cycle Sentido de rotación en el ciclo Alternado Sens de rotation dans le Cycle Alterné Drehrichtung im abwechselnden Zyklus Smer vrtenja izmieničnega cikla	UR% 50% HR% 50%	UR% 65% HR% 65%	UR% 80% HR% 80%		
	MASTER							
1	SLAVE (SAT)							
2	SLAVE (SAT)							
3	SLAVE (SAT)							
4	SLAVE (SAT)							
5	SLAVE (SAT)							
6	SLAVE (SAT)							
7	SLAVE (SAT)							
8	SLAVE (SAT)							
9	SLAVE (SAT)							
10	SLAVE (SAT)							
11	SLAVE (SAT)							
12	SLAVE (SAT)							
13	SLAVE (SAT)							
14	SLAVE (SAT)							
15	SLAVE (SAT)							
16	SLAVE (SAT)							



Il simbolo del cassonetto barrato riportato sull'apparecchiatura indica che il prodotto alla fine della propria vita utile deve essere raccolto separatamente dagli altri rifiuti. L'utente dovrà, pertanto, conferire l'apparecchiatura giunta a fine vita agli idonei centri di raccolta differenziata dei rifiuti elettronici ed elettrotecnici, oppure riconsegnarla al rivenditore al momento dell'acquisto di una nuova apparecchiatura di tipo equivalente, in ragione di uno a uno. L'adeguata raccolta differenziata per l'avvio successivo dell'apparecchiatura dismessa al riciclaggio, al trattamento e allo smaltimento ambientalmente compatibile contribuisce ad evitare possibili effetti negativi sull'ambiente e sulla salute e favorisce il riciclo dei materiali di cui è composta l'apparecchiatura. Lo smaltimento abusivo del prodotto da parte dell'utente comporta l'applicazione delle sanzioni amministrative di cui al D.Lgs. n. 22/1997" (articolo 50 e seguenti del D.Lgs. n. 22/1997).



#### DISPOSAL OF PRODUCTS

The crossed out household dust bin symbol indicates that products must be collected and disposed of separately from household waste. Integrated batteries and accumulators can be disposed of with the product. They will be separated at the recycling centres. The black bar indicates that the product was placed on the market after August 13, 2005. By participating in separate collection of products and batteries, you will help to assure the proper disposal of products and batteries and thus help to prevent potential negative consequences for the environment and human health. For more detailed information about the collection and recycling programmes available in your country, please contact your local city office or the shop where you purchased the product



#### ELIMINACIÓN DE PRODUCTOS

El símbolo de contenedor de basura tachado indica que los productos no pueden desecharse junto a los residuos domésticos. Las baterías y acumuladores integrados pueden desecharse con el producto. Estos serán separados en los centros de reciclaje. La barra negra indica que el producto se comercializó con posterioridad al 13 de agosto de 2005. Al participar en la recogida por separado de productos y baterías, contribuirá a realizar una eliminación adecuada de productos y baterías y, de este modo, ayudará a evitar consecuencias negativas para el entorno y para la salud humana.



#### MISE AU REBUT DES PRODUITS

Le symbole de poubelle barrée indique que les produits ne doivent pas être jetés avec les ordures ménagères. Les piles et les accumulateurs peuvent être éliminés en même temps que le produit. Ces éléments seront ensuite séparés dans les centres de recyclage. La barre noire indique que le produit a été mis sur le marché après le 13 août 2005. En participant à la collecte sélective des produits et des piles, vous participerez au rejet responsable des produits et des piles, ce qui nous aidera à éviter les conséquences négatives sur l'environnement et la santé humaine. Pour plus de détails sur les programmes de collecte et de recyclage disponibles dans votre pays, contactez la mairie ou le magasin où vous avez acheté le produit.



#### ENTSORGUNG DER PRODUKTE

Das Symbol mit der durchgestrichenen Mülltonne weist darauf hin, dass Produkte getrennt vom Hausmüll gesammelt und entsorgt werden müssen. Eingebaute Batterien und Akkus können zusammen mit dem Produkt entsorgt werden. Sie werden in den Recyclingzentralen entnommen und gesondert entsorgt. Der schwarze Balken zeigt an, dass das Produkt nach dem 13. August 2005 auf den Markt gebracht wurde. Indem Sie Produkte und Batterien separat sammeln, tragen Sie zur sicheren Entsorgung von Produkten und Batterien bei und helfen damit, mögliche umwelt- oder gesundheitsschädliche Folgen zu vermeiden. Genauere Informationen über Sammel- und Recycling-Programme, die in Ihrem Land verfügbar sind, Wenden Sie sich an die örtlichen Behörden oder das Geschäft, in dem Sie das Produkt gekauft haben.



#### ODLAGANJE IZDELKOV

Znak na napravi, ki prikazuje prečrtani smetnjak, pomeni, da je treba izdelek ob koncu njegove življenjske dobe odstraniti ločeno od ostalih odpadkov. Uporabnik bo zato moral napravo ob koncu življenjske dobe odnesti v ustrezen center za ločeno zbiranje elektronskih in elektrotehničnih odpadkov ali ga ponovno izročiti prodajalcu ob nakupu nove sorodne napake v razmerju ena proti ena. Ustrezno ločenje zbiranje za nadaljnje odvajanje odrabljenе naprave na recikliranje, obdelavo in odstranjevanje skladno z okoljem, pripomore k preprečevanju negativnih vplivov na okolje in zdravje ter spodbuja kroženje materiala iz katerega je sestavljena naprava. Nezakonito odstranjevanje izdelka s strani uporabnika je kaznivno v skladu z zakonodajnim odlokom št. 22/1997" (50. čl. in sledeči zakonodajnega odloka št. 22/1997).







---

---

---

---

---

---

---

---

---

---

---

---

---

---

---

---

---

---

---

---

---

---

---

---

---

---

---



FANTINI COSMI SPA  
Via dell'Osio, 6 - 20049 Caleppio di Settala MI, Italy  
Ph. +39 02 956821 | Fax +39 02 95307006 | [info@fantinicosmi.it](mailto:info@fantinicosmi.it)

SUPPORTO TECNICO  
Tel. +39 02 95682278 | [supportotecnico@aspira.it](mailto:supportotecnico@aspira.it)

EXPORT DEPARTMENT  
Ph +39 02 95682229 | [export@fantinicosmi.it](mailto:export@fantinicosmi.it)